

بسم الله الرحمن الرحيم



سلطنة عمان
الجريدة الرسمية
تصدرها
وزارة العدل والشؤون القانونية

السنة الثالثة والخمسون

العدد (١٥٥٨)

الموافق ١٨ أغسطس ٢٠٢٤م

الأحد ١٣ صفر ١٤٤٦هـ

رقم الصفحة	المحتويات	قرارات
٩	هيئة البيئة بتعديل بعض أحكام لائحة تنظيم التصاريح البيئية.	قرار رقم ٢٠٢٤/١٨٧
١١	هيئة حماية المستهلك بتعديل بعض أحكام القرار رقم ٢٠١٥/٢٥٧ بشأن حظر تداول الإطارات المستعملة.	قرار رقم ٢٠٢٤/١
١٢	هيئة حماية المستهلك. بتعديل بعض أحكام لائحة شؤون الموظفين بهيئة حماية المستهلك.	قرار رقم ٢٠٢٤/٢
	وزارة التجارة والصناعة وترويج الاستثمار	إعلانات رسمية
١٥	إعلان بشأن تسجيل نماذج صناعية.	
١٩	إعلان بشأن طلبات براءات الاختراع المقبولة.	
٢٨	إعلان بشأن طلبات براءات الاختراع الممنوحة.	

رقم
الصفحة

- ٣٣ الإعلانات الخاصة بالنشر عن طلبات تسجيل العلامات التجارية.
٢١٥ إعلان بشأن العلامات التي تم التأشير في السجلات بانتقال ملكيتها.
٢٢١ إعلان بشأن تجديد مدة حماية علامات تجارية مسجلة.

إعلانات تجارية

- ٢٢٥ إعلان بإنهاء الأعمال المصرفية لدى حبيب بنك المحدود (فرع سلطنة عمان).
٢٢٦ إعلان عن بدء أعمال التصفية لشركة المملكة للتموين ش.م.م.
٢٢٦ إعلان عن بدء أعمال التصفية لشركة المستقبل الأخضر للتجارة والمقاولات - تضامنية.
٢٢٧ إعلان عن بدء أعمال التصفية لشركة إشراقة القلعة المتحدة - تضامنية.
٢٢٧ إعلان عن بدء أعمال التصفية لشركة أم حنين للتجارة - توصية.
٢٢٨ إعلان عن بدء أعمال التصفية لشركة الثيل للبنية التحتية ش.م.م.
٢٢٨ إعلان عن بدء أعمال التصفية لشركة المربع الوردي للتصميم ش.ش.و.
٢٢٩ إعلان عن بدء أعمال التصفية لشركة خالد بن خميس البحري وشريكه للتجارة - تضامنية.
٢٢٩ إعلان عن بدء أعمال التصفية لشركة الصخر لتجارة النفط ش.م.م.
٢٣٠ إعلان عن بدء أعمال التصفية لشركة يوسف بن يونس البلوشي للتجارة ش.ش.و.
٢٣٠ إعلان عن بدء أعمال التصفية لشركة نسر الصحراء للتجارة والأعمال ش.م.م.
٢٣١ إعلان عن بدء أعمال التصفية لشركة نور جبل اللمجة للتجارة - توصية.
٢٣١ إعلان عن بدء أعمال التصفية لشركة ال خمسان للأعمال التجارية ش.م.م.
٢٣٢ إعلان عن بدء أعمال التصفية لشركة مشاريع بلاد الشهوم المتحدة - تضامنية.
٢٣٢ إعلان عن بدء أعمال التصفية لشركة جبال الرسيل للتجارة - تضامنية.
٢٣٣ إعلان عن بدء أعمال التصفية لشركة بركاء الأهلية للاستثمار والتجارة ش.م.م.
٢٣٣ إعلان عن بدء أعمال التصفية لشركة فنار للتنمية والاستثمار ش.م.م.
٢٣٤ إعلان عن بدء أعمال التصفية لشركة مدى بركاء - توصية.
٢٣٤ إعلان عن بدء أعمال التصفية لشركة الصحراء العامرة للتجارة والمقاولات - تضامنية.

رقم الصفحة

- إعلان عن بدء أعمال التصفية لشركة عمر بن محمد بن سالم بن راشد الجهوري
وابنته للتجارة - توصية. ٢٣٥
- إعلان عن بدء أعمال التصفية لشركة الإبداع الهندسي الحديث - توصية. ٢٣٥
- إعلان عن بدء أعمال التصفية لشركة بوادر المجد الشاملة - توصية. ٢٣٦
- إعلان عن بدء أعمال التصفية لشركة بوابة السويق للأعمال - توصية. ٢٣٦
- إعلان عن بدء أعمال التصفية لشركة مشاريع المزرع البرونزية - تضامنية. ٢٣٧
- إعلان عن بدء أعمال التصفية لشركة ينابيع العطاء للتجارة ش.م.م. ٢٣٧
- إعلان عن بدء أعمال التصفية لشركة سومر وسلمان للتجارة ش.م.م. ٢٣٨
- إعلان عن بدء أعمال التصفية لشركة الأخوة الماسية - تضامنية. ٢٣٨
- إعلان عن بدء أعمال التصفية لشركة المدرسة الوطنية للفروسية - توصية. ٢٣٩
- إعلان عن بدء أعمال التصفية لشركة الألق الفضي للتجارة - توصية. ٢٣٩
- إعلان عن بدء أعمال التصفية لشركة بي في أي كرنز ميدل ايست ش.م.م. ٢٤٠
- إعلان عن بدء أعمال التصفية لشركة واحة الباطنة للتنمية والاستثمار ش.م.م. ٢٤٠
- إعلان عن بدء أعمال التصفية لشركة سماء المعقلة للتجارة والمقاولات ش.م.م. ٢٤١
- إعلان عن بدء أعمال التصفية لشركة بساتين زكيت للتجارة والمقاولات - تضامنية. ٢٤١
- إعلان عن بدء أعمال التصفية لشركة نجوم الثريا الوطنية ش.م.م. ٢٤٢
- إعلان عن بدء أعمال التصفية لشركة محترفي التواصل العالمي ش.م.م. ٢٤٢
- إعلان عن بدء أعمال التصفية لشركة ساحة بسياء للتجارة ش.م.م. ٢٤٣
- إعلان عن بدء أعمال التصفية لشركة الوسيطة لخدمات التموين ش.م.م. ٢٤٣
- إعلان عن بدء أعمال التصفية لشركة تريتون للزيوت والخدمات البحرية - توصية. ٢٤٤
- إعلان عن بدء أعمال التصفية لشركة أصدقاء مسقط المتحدة ش.م.م. ٢٤٤
- إعلان عن بدء أعمال التصفية لشركة الجبري المثالية وشريكه للتجارة العامة ش.م.م. ٢٤٥
- إعلان عن بدء أعمال التصفية لشركة الزين الأولى للأعمال الدولية ش.م.م. ٢٤٥

رقم الصفحة

- ٢٤٦ إعلان عن بدء أعمال التصفية لشركة وادي قنت المتحدة - توصية.
- ٢٤٦ إعلان عن بدء أعمال التصفية لشركة لمسة غزل للعبايات ش.م.م.
- ٢٤٧ إعلان عن بدء أعمال التصفية لشركة أبار الخليج للتقنية ش.م.م.
- ٢٤٧ إعلان عن بدء أعمال التصفية لشركة دوحة الرميعة للتجارة ش.م.م.
- ٢٤٨ إعلان عن بدء أعمال التصفية لشركة وادي الغرير العالمية ش.ش.و.
- ٢٤٨ إعلان عن بدء أعمال التصفية لشركة نور العاصمة الدولية ش.م.م.
- ٢٤٩ إعلان عن بدء أعمال التصفية لشركة الفيروز للتقنية والمعلومات الحديثة ش.م.م.
- ٢٤٩ إعلان عن بدء أعمال التصفية لشركة أنوار المسرات للتجارة والاستثمار ش.م.م.
- ٢٥٠ إعلان عن بدء أعمال التصفية لشركة رمال الشرقية المتميزة - توصية.
- ٢٥٠ إعلان عن بدء أعمال التصفية لشركة نضحات الريحان للتجارة - توصية.
- ٢٥١ إعلان عن بدء أعمال التصفية لشركة السريري للاستثمار ش.م.م.
- ٢٥١ إعلان عن بدء أعمال التصفية لشركة المساحة الذكية ش.م.م.
- ٢٥٢ إعلان عن بدء أعمال التصفية لشركة قرن الكبش للتجارة ش.م.م.
- ٢٥٢ إعلان عن بدء أعمال التصفية لشركة شمال الشرس للتجارة والمقاولات - توصية.
- ٢٥٣ إعلان عن بدء أعمال التصفية لشركة الفجر المشرق المتميز - تضامنية.
- ٢٥٣ إعلان عن بدء أعمال التصفية لشركة أوراق الغار للتجارة ش.ش.و.
- ٢٥٤ إعلان عن بدء أعمال التصفية لشركة اليافعي للاستثمار ش.ش.و.
- ٢٥٤ إعلان عن انتهاء أعمال التصفية لشركة واحة العقر للتجارة والمقاولات ش.م.م.
- ٢٥٥ إعلان عن انتهاء أعمال التصفية لشركة فيافي الكامل الحديثة للتجارة - توصية.
- ٢٥٥ إعلان عن انتهاء أعمال التصفية لشركة علي بن أحمد بن علي الحارثي للتجارة ش.م.م.
- ٢٥٥ إعلان عن انتهاء أعمال التصفية لشركة اتحاد المقاولين المتحدة ش.م.م.
- ٢٥٥ إعلان عن انتهاء أعمال التصفية لشركة الجوهرة العربية لتسويق الأسماك ش.م.م.
- ٢٥٦ إعلان عن انتهاء أعمال التصفية لشركة مشاريع المثلث المتساوي ش.م.م.
- ٢٥٦ إعلان عن انتهاء أعمال التصفية لشركة الأعلاف الحديثة للتجارة - تضامنية.
- ٢٥٦ إعلان عن انتهاء أعمال التصفية للشركة الخليجية اللوجستية ش.م.م.
- ٢٥٦ إعلان عن انتهاء أعمال التصفية لشركة نورس غلا للتجارة ش.ش.و.

رقم
الصفحة

- ٢٥٧ إعلان عن انتهاء أعمال التصفية لشركة باشق السماء الزرقاء لخدمات الطيران ش.ش.و.
- ٢٥٧ إعلان عن انتهاء أعمال التصفية لشركة عيادة ومختبر نور السلام - توصية.
- ٢٥٧ إعلان عن انتهاء أعمال التصفية لشركة بشائر دبا للتجارة والمقاولات - توصية.
- ٢٥٧ إعلان عن انتهاء أعمال التصفية لشركة بلابل الريف للمقاولات ش.ش.و.
- ٢٥٨ إعلان عن انتهاء أعمال التصفية لشركة تلغراف للنشر والإعلان ش.ش.و.
- ٢٥٨ إعلان عن انتهاء أعمال التصفية لشركة شموع المودة للتجارة ش.م.م.
- ٢٥٨ إعلان عن انتهاء أعمال التصفية لشركة المزن لمياه الشرب ش.م.م.
- ٢٥٨ إعلان عن انتهاء أعمال التصفية لشركة باسم وإسماعيل للتجارة (شركة منطقة حرة) ش.م.م.
- ٢٥٨ إعلان عن انتهاء أعمال التصفية لشركة المجعلي للترجمة القانونية ش.م.م.
- ٢٥٩ إعلان عن انتهاء أعمال التصفية لشركة صحراء الخليج الذهبية - توصية.
- ٢٥٩ إعلان عن انتهاء أعمال التصفية لشركة أرياف عمق للتجارة - تضامنية.
- ٢٥٩ إعلان عن انتهاء أعمال التصفية لشركة شموخ النفحات للتجارة - توصية.
- ٢٦٠ إعلان عن انتهاء أعمال التصفية لشركة الشنفرى الشاملة للتجارة والمقاولات ش.م.م.
- ٢٦٠ إعلان عن انتهاء أعمال التصفية لشركة زهور المستقبل العالمية للتجارة والمقاولات - تضامنية.
- ٢٦٠ إعلان عن انتهاء أعمال التصفية لشركة نبع الشرق الحديثة ش.م.م.
- ٢٦٠ إعلان عن انتهاء أعمال التصفية لشركة دانة شاحك للتجارة - تضامنية.
- ٢٦١ إعلان عن انتهاء أعمال التصفية لشركة نهر الملوك للتجارة والمقاولات ش.م.م.
- ٢٦١ إعلان عن انتهاء أعمال التصفية لشركة البيتموني ش.م.م.
- ٢٦١ إعلان عن انتهاء أعمال التصفية لشركة برج الرحبه للتجارة ش.م.م.
- ٢٦١ إعلان عن انتهاء أعمال التصفية لشركة بهجة المغسيل للتجارة والمقاولات ش.م.م.

قرارات

هيئة البيئة

قرار

رقم ٢٠٢٤/١٨٧

بتعديل بعض أحكام لائحة تنظيم التصاريح البيئية

استناداً إلى قانون حماية البيئة ومكافحة التلوث الصادر بالمرسوم السلطاني رقم ٢٠٠١/١١٤،
وإلى لائحة تنظيم التصاريح البيئية الصادرة بالقرار رقم ٢٠٢٣/١٠٧،
وبناء على ما تقتضيه المصلحة العامة.

تقرر

المادة الأولى

يضاف إلى المادة (١٢) من لائحة تنظيم التصاريح البيئية المشار إليها بند جديد
برقم (٥)، نصه الآتي:
٥ - (٢٥٠,٠٠٠) مائتان وخمسون ألف ريال عماني لمشاريع إنتاج النفط والغاز،
لكل موقع مشروع على حدة.

المادة الثانية

يضاف إلى المادة (٢١) من لائحة تنظيم التصاريح البيئية المشار إليها بند جديد برقم (١٠)،
نصه الآتي:
١٠ - تقديم دراسة تدقيق بيئي من مكتب استشارات بيئي معتمد من الهيئة للمشاريع
الآتية، وفقاً لتقرره الهيئة:

أ - مصافي النفط والصناعات الكيماوية والبتروكيماوية.

ب - تطوير وإدارة المدن الصناعية والموانئ.

ج - إنتاج النفط والغاز.

د - الصناعات الثقيلة.

هـ - المشاريع من الفئات (أ، ب، ج) المشار إليها في المادة (٤) من هذه اللائحة،
والتي يصدر بتحديدتها قرار من الرئيس.

المادة الثالثة

يلغى كل ما يخالف هذا القرار، أو يتعارض مع أحكامه.

المادة الرابعة

ينشر هذا القرار في الجريدة الرسمية، ويعمل به من اليوم التالي لتاريخ نشره.

صدر في: ٦ من صفر ١٤٤٦ هـ

الموافق: ١١ من أغسطس ٢٠٢٤ م

د. عبدالله بن علي العمري

رئيس هيئة البيئة

هيئة حماية المستهلك

قرار

رقم ٢٠٢٤/١

بتعديل بعض أحكام القرار رقم ٢٥٧/٢٠١٥

بشأن حظر تداول الإطارات المستعملة

استناداً إلى قانون حماية المستهلك الصادر بالمرسوم السلطاني رقم ٦٦/٢٠١٤،
وإلى القرار رقم ٢٥٧/٢٠١٥ بشأن حظر تداول الإطارات المستعملة،
وإلى اللائحة التنفيذية لقانون حماية المستهلك الصادرة بالقرار رقم ٧٧/٢٠١٧،
وإلى موافقة مجلس إدارة هيئة حماية المستهلك،
وبناء على ما تقتضيه المصلحة العامة.

تقرر

المادة الأولى

يستبدل بنص المادة السادسة من القرار رقم ٢٥٧/٢٠١٥ المشار إليه، النص الآتي:
"مع عدم الإخلال بالعقوبات الجزائية المنصوص عليها في قانون حماية المستهلك
المشار إليه، تفرض غرامة إدارية لا تزيد على (١٠٠٠) ألف ريال عماني على كل من يخالف
أحكام هذا القرار، وتضاعف الغرامة في حال تكرار المخالفة.
وفي حال استمرار هذه المخالفة تفرض غرامة إدارية مقدارها (٥٠) خمسون ريالاً عمانياً
عن كل يوم تستمر فيه المخالفة، على ألا يزيد مجموعها على (٢٠٠٠) ألفي ريال عماني".

المادة الثانية

ينشر هذا القرار في الجريدة الرسمية، ويعمل به من اليوم التالي لتاريخ نشره.

صدر في: ٢٥ من محرم ١٤٤٦ هـ

الموافق: ٣١ من يوليو ٢٠٢٤ م

د. سعود بن حمود بن أحمد الحبسي

رئيس مجلس إدارة هيئة حماية المستهلك

قرار

رقم ٢٠٢٤/٢

بتعديل بعض أحكام لائحة شؤون الموظفين بهيئة حماية المستهلك

استناداً إلى المرسوم السلطاني رقم ٢٠١١/٢٦ بإنشاء هيئة حماية المستهلك،
وإلى نظام هيئة حماية المستهلك الصادر بالمرسوم السلطاني رقم ٢٠١١/٥٣،
وإلى لائحة شؤون الموظفين بهيئة حماية المستهلك الصادرة بالقرار رقم ٢٠١١/٤٠٤،
وإلى موافقة مجلس إدارة هيئة حماية المستهلك،
وبناء على ما تقتضيه المصلحة العامة.

تقرر

المادة الأولى

يستبدل بنص الفقرة الرابعة من المادة (١٨) من لائحة شؤون الموظفين بهيئة حماية المستهلك
المشار إليها، النص الآتي:

"كما يجوز التعيين في الوظائف الشاغرة دون إعلان متى كان شغلها يتطلب خبرة علمية
أو عملية نادرة أو كان مطلوباً شغلها بصفة عاجلة أو بطريق التعاقد أو في الوظائف
ذات الطبيعة الخاصة التي يصدر بتحديداتها قرار من الرئيس ووفقاً للحالات التي يحددها".

المادة الثانية

يستبدل بنص المادة (١١٤) من لائحة شؤون الموظفين بهيئة حماية المستهلك المشار إليها،
النص الآتي:

"يستحق الموظف لسبب طارئ يقدره رئيسه المباشر إجازة براتب كامل لمدة (٥) خمسة أيام
في السنة، و(٥) خمسة أيام أخرى بعد موافقة الرئيس أو من يفوضه".

المادة الثالثة

ينشر هذا القرار في الجريدة الرسمية، ويعمل به من اليوم التالي لتاريخ نشره.

صدر في: ٢٥ من محرم ١٤٤٦ هـ

الموافق: ٣١ من يوليو ٢٠٢٤ م

د. سعود بن حمود بن أحمد الحبسي

رئيس مجلس إدارة هيئة حماية المستهلك

إعلانات رسمية

إعلانات تجارية

وزارة التجارة والصناعة وترويج الاستثمار

إعلان

يعلن المكتب الوطني للملكية الفكرية عن تسجيل نماذج صناعية وفقا لأحكام قانون حقوق الملكية الصناعية الصادر بالمرسوم السلطاني رقم ٢٠٠٨/٦٧.

الوصف المختصر للتصميم الصناعي

OM/D/2024/00015	(٢١)		سلطنة عمان وزارة التجارة والصناعة وترويج الاستثمار المديرية العامة للتجارة المكتب الوطني للملكية الفكرية	
٢٠٢٤/٧/٢٤	(٢٢)			
رقم الشهادة المسجلة	(١١)			
تاريخ التسجيل	(١٥)			
	(٤٥)			
()	Loc Cl.	تصنيف لوكارنو		
		١	١	(٧١)
		٢	٢	(٧٢)
		١	١	(٧٣)
		٢	٢	(٧٤)
		١	١	(٣٠)
				(٢٨) عدد التصميم في الطلب: ١٠
				(٥٤) شطرنج بالهوية العمانية.
				(٥٥)
				شطرنج تحمل الهوية العمانية جاء تصميمها على أشكال القلاع والحصون
				



الوصف المختصر للتصميم الصناعي

OM/D/2024/000012	(٢١)		<p>سلطنة عمان وزارة التجارة والصناعة وترويج الاستثمار المديرية العامة للتجارة المكتب الوطني للملكية الفكرية</p>
٢٠٢٤/٥/٨	(٢٢)		
رقم الشهادة المسجلة	(١١)		
تاريخ التسجيل	(١٥)		
	(٤٥)		
()	Loc Cl.	تصنيف لوكارنو	
		١	(٧١) سليمان بن عبدالله بن ناصر الجهوري
		١	(٧٢) سليمان بن عبدالله بن ناصر الجهوري
		١	(٧٣)
		٢	(٧٤)
		١	(٣٠)
(٢٨) عدد التصاميم في الطلب: ١٤			
(٥٤) بيانو بالهوية العمانية.			
(٥٥)			
بيانو يحمل الهوية الوطنية العمانية جاء على أشكال تراثية تاريخية مستوحاة من القلاع والحصون والمندوس العماني.			
			
			

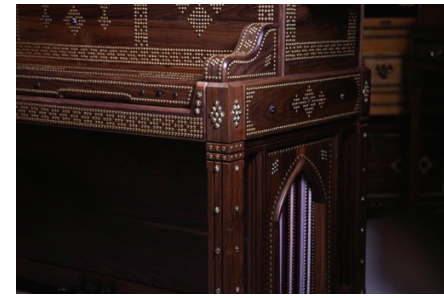

إعلان

يعلن المكتب الوطني للملكية الفكرية عن طلبات البراءات المقبولة، وعلى كل ذي مصلحة الحق في الاعتراض أمام الدائرة خلال (١٢٠) يوما من تاريخ النشر وذلك طبقا للمادة (٩ - ٥ - ج) وفقا لأحكام قانون حقوق الملكية الصناعية الصادر بالمرسوم السلطاني رقم ٢٠٠٨/٦٧ والمادة (٣١) من لائحته التنفيذية الصادرة بالقرار الوزاري رقم ٢٠٠٨/١٠٥.

رموز البيانات البليوجرافية

الرمز	البيان البليوجرافي
٢١	رقم الطلب
٢٢	تاريخ تقديم الطلب
٣١	رقم الأسبقية
٣٢	تاريخ الأسبقية
٣٣	بلد الأسبقية
٥٤	تسمية الاختراع
٥٧	الوصف المختصر
٧١	اسم طالب البراءة
٧٢	اسم المخترع
٧٣	اسم الممنوح له الحق في الملكية

OM/P/2012/00021 (٢١)

11/2/2012 (٢٢)

PCT/GB2010/001512 (٣١)

8/10/2010 (٣٢)

GB (٣٣)

(٥٤) وحدة تمرکز تحتوي علي طوق يسمح بوضع الارتباط الآمن مع عضو أنبوبي.

A centralizer comprising a collar that allows for secure engagement with a tubular member.

(٥٧) يتعلق الاختراع الحالي بطوق إيقاف أو جهاز مشابه يتكون من قطعة واحدة مرفق

بها جزء من أداة، وتسمح حركة الأداة بسحب الطوق إلى وضع الارتباط المحكم بأنبوب أو عضو أنبوبي آخر، وتحتوي وحدة التمرکز القوسية على أقواس متبادلة في وضع الإزاحة الطولية لتقليل قوة الإدخال الأولية، وقد يتم تشكيل وحدة التمرکز بحيث تحتوي على نطاقات طرفية من النوع المستخدم بطوق الإيقاف.

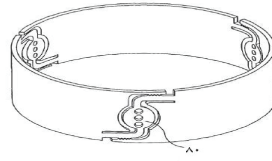

شكل ٣

A stop collar or like device is formed in one piece to have a portion for a tool to be attached. Movement of the tool allows the collar to be drawn tightly into engagement onto a pipe or other tubular member. A bow centraliser has alternate bows longitudinally offset to reduce initial insertion force. The centraliser may be formed to have end bands of the type used in the stop collar.



FIG. 3

DOMAIN LICENCES LIMITED

(٧١) دومين لايسينسيز ليميتد

JENNER Andrew

(٧٢) جينير أندرو

OM/P/2019/00128 (٢١)

7/4/2019 (٢٢)

PCT/US2017/054920 (٣١)

3/10/2017 (٣٢)

US (٣٣)

(٥٤) طريقة إرسال معلومات عن حجم لون المصدر.

METHOD OF MESSAGING SOURCE COLOR VOLUME INFORMATION.

(٥٧) يتعلق الاختراع الحالي بطرق يتم وصفها لإرسال معلومات عن حجم لون

المصدر في تيار بتات مشفر باستخدام رسائل معلومات التعزيز التكميلية (SEI) أو أية بيانات وصفية، تتضمن مثل هذه الرسائل قيم الإشارية الدنيا والقصى والمتوسطة في بيانات المصدر إضافة إلى إحداثيات اللونية x و y لحجم اللون للألوان الرئيسية (الأولية) المدخلة (على سبيل المثال الأحمر، والأخضر، والأزرق) الخاصة بمصدر البيانات، يمكن أيضا تضمين إرسال المعاملات التي ترسل إشارات إلى منطقة نشطة في كل صورة.

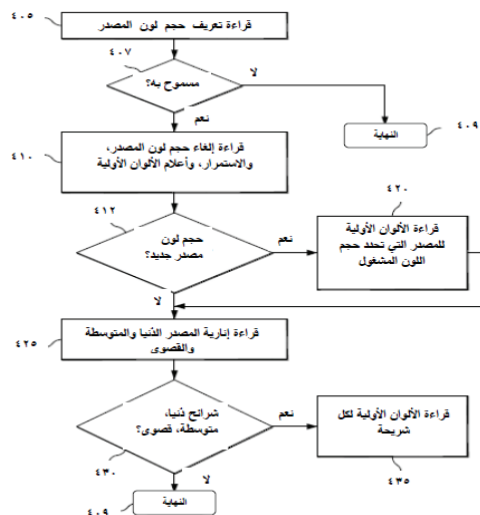

الشكل (٤)

Methods are described to message source color volume information in a coded bitstream using SEI messaging or other metadata. Such messaging may include the minimum, maximum, and average luminance values in the source data, plus the color volume x and y chromaticity coordinates for the input color primaries (e.g., red, green, and blue) of the source data. Messaging parameters signaling an active region in each picture may also be included.

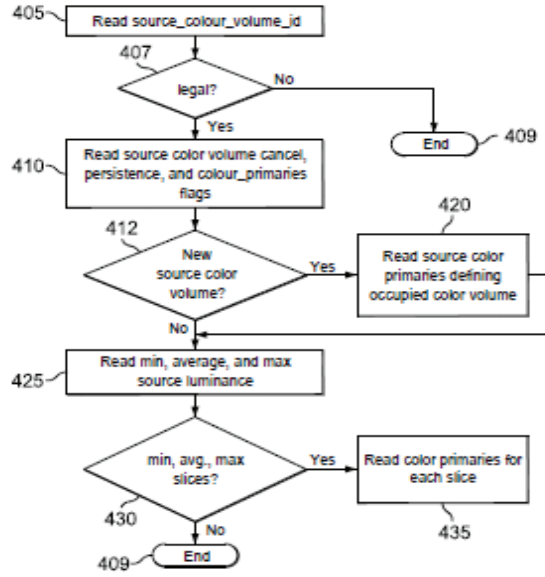

FIG. 4

(٧١) دولبي لابوراتوريز لايسينسينج كوربوريشن

DOLBY LABORATORIES LICENSING CORPORATION

CHEN, Tao

(٧٢) تشين، تاو

YIN, Peng

ين، بينج

LU, Taoran

لو، تاوران

HUSAK, Walter J

هوساك، والتير جيه

OM/P/2019/00252 (٢١)

24/6/2019 (٢٢)

PCT/CN2017/109844 (٣١)

8/11/2017 (٣٢)

CN (٣٣)

(٥٤) نظام معايرة مستقبل رقمي بالكامل عالي السرعة وطريقة تعتمد على التشفير المتداخل.

HIGH-SPEED FULLY-DIGITAL RECEIVER CALIBRATION SYSTEM AND METHOD BASED ON INTERLEAVED ENCODING.

(٥٧) يتعلق الاختراع الحالي بمجال الاتصالات، يتم الكشف عن نظام معايرة مستقبل رقمي بالكامل عالي السرعة وطريقة تعتمد على التشفير المتداخل، يتألف النظام من مرسل ومستقبل، يشتمل المرسل على وحدة إرسال متعدد، معالج لإشارة النطاق الأساسي، جهاز قلاب (لقلب البتات)، ومضاعف إرسال، وتتضمن طريقة المعايرة الخطوات الآتية: يتم بدء تشغيل المرسل، ويتم تشفير إشارات النطاق الأساسي بنمط متداخل أثناء حالة مبدئية للمرسل، يدخل المرسل في حالة تشغيل عادي، ويتم تشفير إشارات النطاق الأساسي بصورة طبيعية أثناء حالة التشغيل العادي للمرسل، يقوم المستقبل بإجراء معالجة للإشارة الرقمية على الإشارات التي تم استقبالها للحصول على إشارات النطاق الأساسي وقد تم فك تضمينها، والتحقق باستمرار مما إذا كانت إشارات النطاق الأساسي مشفرة بصورة طبيعية أم بطريقة متداخلة، وبعد اكتمال المعايرة الدقيقة لمحول من قياسي إلى رقمي (ADC) للمستقبل، يدخل المستقبل في حالة التشغيل العادي، وفقا للاختراع الحالي، يمكن لمستقبل معرفة حالة تشغيل مرسل، ويمكن ضمان أن المستقبل يحقق الأداء الأمثل.

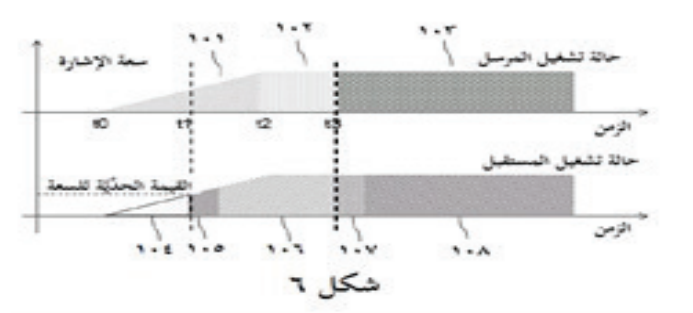

The present invention relates to the field of communications. Disclosed are a high-speed fully-digital receiver calibration system and method based on interleaved encoding. The system comprises a transmitter and a receiver. The transmitter comprises a demultiplexer, a baseband signal processor, a flipping device, and a multiplexer. The calibration method comprises the following steps: the transmitter is started, and baseband signals are encoded in an interleaved fashion during an initial state of the transmitter; the transmitter enters a normal operation state, and the baseband signals are encoded normally during the normal operating state of the transmitter; the receiver performs digital signal processing on received signals to obtain demodulated baseband signals, and continuously checks whether the baseband signals are encoded normally or in an interleaved fashion; after fine calibration of an analog-to-digital converter (ADC) of the receiver is completed, the receiver enters the normal operating state. According to the present invention, a receiver can learn about the operating state of a transmitter, and it can be ensured that the receiver achieves the optimum performance.

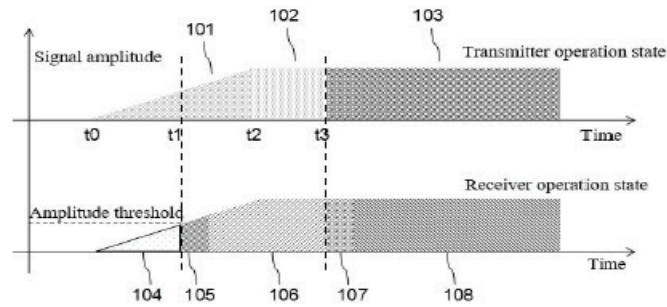

Fig. 6

(٧١) فايبير هوم تيليكونميونيكيشن تيكنولوجيز كو، ال تي دي

FIBERHOME TELECOMMUNICATION TECHNOLOGIES CO , LTD

ZHANG, Zhang

HUANG, Bo

YANG, Ning

(٧٢) زهانج، زهانج

هوانج، بو

يانج، نينج

OM/P/2020/00177 (٢١)

1/6/2020 (٢٢)

PCT/JP2018/037825 (٣١)

10/10/2018 (٣٢)

JP (٣٣)

(٥٤) أداة إحكام لمرمدة من نوع وقاد.

STOKER-FURNACE SEALING DEVICE.

(٥٧) المقدم هنا أداة إحكام في مرمدة من نوع وقاد، لإحكام فجوة بين جدار إسقاط (٢٧) لمرمدة من نوع وقاد ومشبك نار قابل للتحريك (١٦)، يتم تزويد المرمدة من نوع الوقاد بمجموعة من مشابك نار ثابتة ومجموعة من مشابك نار قابلة للتحريك (١٦)، والتي تخضع فيها الأجسام المراد ترميدها إلى ترميد أثناء نقل الأجسام المراد ترميدها، تتضمن أداة الإحكام: مشبك نار أمامي (٣١) موضوع بحيث يتاخم طرف بعيد (٣١ج) لمشبك النار الأمامي (٣١) مشبك النار القابل للتحريك (١٦)، قسم دعم (٣٢) له لوحة دعم سطح علوي (٣٣) مثبتة على جدار الإسقاط (٢٧) لدعم سطح علوي (٣١أ) لمشبك النار الأمامي (٣١) ولوحة دعم سطح سفلي (٣٤) موضوعة تحت لوحة دعم السطح العلوي (٣٣) لدعم سطح سفلي (٣١ب) لمشبك النار الأمامي (٣١)، ونابض (٣٥) مصمم لدفع مشبك النار الأمامي (٣١) في اتجاه معاكس لاتجاه الذي يتحرك فيه مشبك النار الأمامي (٣١) مع مشبك النار القابل للتحريك (١٦).

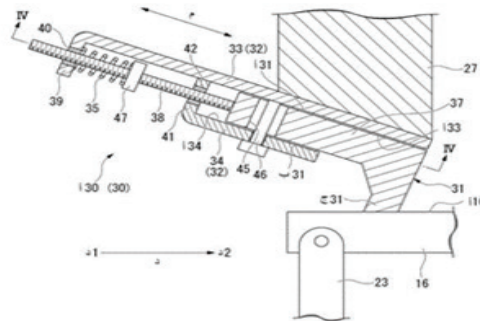

شكل ٣

Provided is a sealing device in a stoker type incinerator, for sealing a gap between a drop wall (27) of the stoker type incinerator and a movable fire grate (16), the stoker type incinerator being provided with a plurality of fixed fire grates and a plurality of the movable fire grates (16), and in which objects to be incinerated are subjected to incineration while conveying the objects to be incinerated, the sealing device includes: a front fire grate (31) disposed so that a distal end (31c) of the front fire grate (31) abuts on the movable fire grate (16); a support portion (32) having a top surface support plate (33) fixed to the drop wall (27) to support a top surface (31a) of the front fire grate (31) and a bottom surface support plate (34) disposed below the top surface support plate (33) to support a bottom surface (31b) of the front fire grate (31); and a spring (35) configured to urge the front fire grate (31) in a direction opposite to a direction in which the front fire grate (31) is moved with the movable fire grate (16).

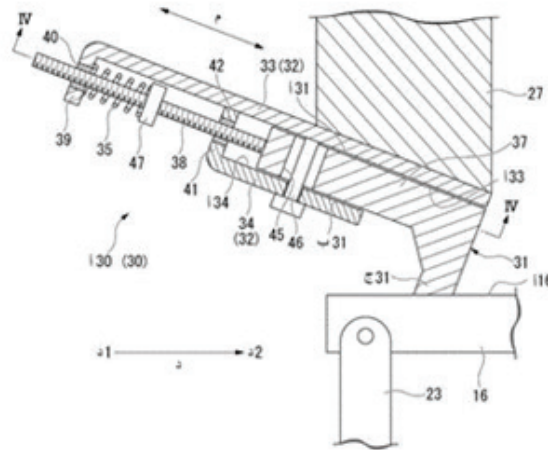

(٧١) ميتسوبوشي هيبي إنداستريز إنفايرومينتال آند كيميكال إنجينيرينج كو، إل تي دي
Mitsubishi Heavy Industries Environmental & Chemical Engineering Co, Ltd

Yuki KOSHIBA

Shigeki ODAKA

Masaru AKIMOTO

Toshiaki OBARA

(٧٢) يوكي كوشيبا

شيغيكي أوداكا

ماسارو اكيמותو

توكياكي اوبارا

OM/P/2017/00341 (٢١)

22/11/2017 (٢٢)

PCT/GB2016/051280 (٣١)

5/5/2016 (٣٢)

GB (٣٣)

METHOD FOR PREPARING A SORBENT. طريقة لتحضير مادة ماصة. (٥٤)

يتعلق الاختراع الحالي بوصف طريقة لتحضير مادة ماصة تشتمل على خطوات: (٥٧)

أ - تشكيل نواتج تكتل تشتمل على مادة دعم دقائقية،

ب - طلاء نواتج التكتل بمسحوق خليط طلاء يشتمل على كبريتيد نحاس

دقائقي وألومينا قابلة لإعادة التمييه مكلسة دقائقية لتشكيل ناتج تكتل

مطلي، و

ت - تجفيف ناتج التكتل المطلي لتشكيل مادة ماصة مجففة.

A method is described for preparing a sorbent comprising the steps of:

(i) forming agglomerates comprising a particulate support material,

(ii) coating the agglomerates with a coating mixture powder comprising a particulate copper sulphide and a particulate calcined, rehydratable alumina to form a coated agglomerate, and

(iii) drying the coated agglomerate to form a dried sorbent.

(٧١) جونسون ماثي بابليك ليتمد كومباني

JOHNSON MATTHEY PUBLIC LIMITED COMPANY

EVANS, Matthew James

(٧٢) إيفانز، ماثيو جيمس

LUNN, Matthew David Gwydion

لان، ماثيو ديفيد جويديون

PARTRIDGE, Martin Graham

بارتريدج، مارتن جراهام

YOUNG, Christopher John

يونج، كريستوفر جون

إعلان

يعلن المكتب الوطني للملكية الفكرية عن البراءات الممنوحة، وذلك وفقا للمادة (١٠) من أحكام قانون حقوق الملكية الصناعية الصادر بالمرسوم السلطاني رقم ٢٠٠٨/٦٧ والمادة (٣٦) من لائحته التنفيذية الصادرة بالقرار الوزاري رقم ٢٠٠٨/١٠٥.

رموز البيانات البليوجرافية

الرمز	البيان البليوجرافي
١١	رقم البراءة
١٢	نوع البراءة
٢١	رقم الطلب
٢٢	تاريخ تقديم الطلب
٣٠	بيانات الأسبقية
٤٤	تاريخ النشر عن قبول الطلب
٤٥	تاريخ النشر عن البراءة
٥١	التصنيف الدولي
٥٤	تسمية الاختراع
٥٧	الوصف المختصر
٧١	اسم طالب البراءة
٧٢	اسم المخترع
٧٣	اسم الممنوح له الحق في الملكية
٧٤	اسم الوكيل

الوصف المختصر باللغة العربية لبراءة الاختراع

٢٠١٧/٣/٢١	(٢٢)		<p>سلطنة عمان وزارة التجارة والصناعة وترويج الاستثمار المديرية العامة للتجارة المكتب الوطني للملكية الفكرية</p>
OM/P/2017/000075	(٢١)		
٢٠٢٤/٣/٣١ الجريدة الرسمية رقم: ١٥٣٩	(٤٤)		
	(٤٥)		
٤٩٣	(١١)		
(51)	B65D 43/02 (2006.01)		
	١	(٧١)	مولد- تيك باكاجينج ليمتد شركة هندية عنوانها: دور رقم: ٨-٢-٢٩٣/٨٢/أ/٧٠٠، جراوند فلور، بلوت نمبر: ٧٠٠، رود نمبر: ٣٦، جوبيلي هيلز، حيدرآباد ٥٠٠٠٣٣، تيلانجانا (الهند)
	١	(٧٢)	أديفيشنو، سوبرامانيام هندي الجنسية، عنوانه: ٨-٢-٢٦٨/٢٠/٧، ٢٠، رود نمبر ٣، بانجارا هيلز (نيرساجار سوسيتي)، حيدرآباد ٥٠٠٠٣٤ (الهند)
	١	(٧٣)	
	١	(٧٤)	الخدمات المتحدة للعلامات التجارية و براءات الاختراع ش.م.م
٢٠١٤/٩/٢٥ بتاريخ	الهند	4705/CHE/2014	(٣٠)
٢٠١٥/٩/٢٣ بتاريخ	الهند	PCT/IN2015/000369	
		براءة اختراع	(١٢)
		" أنظمة كاشفة للتلاعب للغالق دلو مانع للتسرب "	(٥٤)
		تبدأ الحماية من تاريخ ٢٣/٩/٢٠١٥ وتنتهي بتاريخ ٢٢/٩/٢٠٣٥	
		(٥٧) يتعلق الاختراع الحالي بمجموعة حاوية بغالق كاشف للتلاعب له سمات مصممة بصفة خاصة، تشمل السمات على كشف تلاعب ورباط تمزيق يمكن جذبته للخارج في اتجاه ضد دوران عقارب الساعة حول محيط الحاوية، يحتوي الغالق على وسيلتي إقفال أولية وثنائية تتيح استخدام الحاوية بشكل فعال، يتم تشكيل وتهيئة الحاوية بحيث يتوافق الغالق بداخل الأقسام المحددة بحيث تحدث منطقة أو مناطق أولية لنقل الوزن بين الغالق والحوية في سطح الجدار الجانبي للحوية، يتم تشكيل وتهيئة الغالق لتناول حمل الحوية عندما يتم ترتيبها فوق بعضها البعض، ونقلها إلى الجدران الجانبية للحوية.	

Patent / Utility Model English Abstract

Sultanate Of Oman Ministry of Commerce, Industry & Investment Promotion Directorate General Of Commerce National Intellectual Property Office			(22)	21/03/2017
			(21)	OM/P/2017/000075
			(44)	31/03/2024 Official Gazette No. 1539
			(45)	
			(11)	493
(51)	Int. Cl.	B65D 43/02 (2006.01)		
(71)	1	MOLD-TEK PACKAGING LIMITED Indian company, Of: Door No:8-2-293/82/A/700, Ground Floor, Plot No:700, Road No: 36, Jubilee Hills, Hyderabad 500033 Telangana (India)		
(72)	1	ADIVISHNU, Subramanyam Indian Citizen, Of: 8-2-268/V/20, 20A, Road No. 3, Banjara Hills (Near Sagar Society) Hyderabad 500034 (India)		
(73)	1			
(74)	1	United Trademark & Patent Services		
(30)		4705/CHE/2014 India Dated 25.09.2014 PCT/IN2015/000369 India Dated 23. 09.2015		
(12)		P.C.T		
(54)	Title : TAMPER-EVIDENT LEAK-PROOF PAIL CLOSURE SYSTEMS Protection starting from 23/09/2015 to 22/09/2035			
(57)	Abstract The present invention is related to a tamper-evident closure-container combination having specially designed features. The features comprise tamper-evidence and a tear away band which can be pulled out in anti-clockwise direction around the periphery of the container. The closure has primary and secondary locking facilities which allow the container to be used effectively. The container is shaped and configured such that the closure fits into the sections defined so that a primary zone or zones of weight transfer between the closure and the container occurs at the surface of the side wall of the container. The closure is shaped and configured to take up the load of the container when they are arranged atop each other and transfer the same to the side walls of the container			

الوصف المختصر باللغة العربية لبراءة الاختراع ونموذج المنفعة

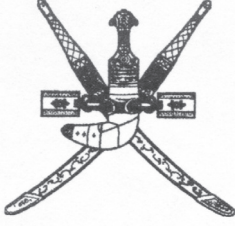
٢٠١٨/١/٣١	(٢٢)		سلطنة عمان وزارة التجارة والصناعة وترويج الاستثمار المديرية العامة للتجارة المكتب الوطني للملكية الفكرية
OM/P/2018/000024	(٢١)		
٢٠٢٣/٢/١٢ الجريدة الرسمية رقم: ١٤٨٠	(٤٤)		
	(٤٥)		
٤٩٢	(١١)		
(51)	Int. Cl.		
		١	محمود بن خليفة بن محمد الريامي
		٢	
		٣	
		١	محمود بن خليفة بن محمد الريامي
		٢	
		٣	
		١	
		٢	
		٣	
		١	
		٢	
		٣	
			(٣٠)
			براءة اختراع (١٢)
			(٥٤) "نظام التحكم التلقائي الذكي بالأجهزة الكهربائية في المساجد والجوامع"
			(٥٧) هو نظام خاص للمساجد مجهز بقواطع كهربائية ذاتية التحكم موصولة بأجهزة توقيت رقمية ومستشعرات وأجهزة تحكم عن بعد يتم التحكم بناء على أوقات الصلاة ودخول المصلين يعمل على تشغيل وإطفاء الأجهزة الكهربائية المختلفة بالمسجد أهمها أجهزة التكييف والإنارة والمراوح ومكبرات الصوت وغيرها من الأجهزة وذلك بناء على أوقات الصلاة واستشعار الحركة وتحسس درجات الحرارة وغيرها من العوامل، الهدف منه الحد من الاستهلاك المفرط للكهرباء وذلك بتقليل الساعات المهدرة والحفاظ على أجهزة المساجد من التلف وإطالة العمر الافتراضي وتقليل الأعباء المالية للصيانة والمتابعة وراحة المصلين.

English Abstract /Patent and Utility Model

<p>Sultanate Of Oman Ministry of Commerce, Industry & Investment Promotion Directorate General Of Commerce National Intellectual Property Office</p>			(22)	31/01/2018
			(21)	OM/P/2018/000024
			(44)	12/02/2023 Gazzet No. 1480
			(45)	
			(11)	492
(51)	Int. Cl.			
(71)	1	Mahmood khalifah mohammed al-riyami;		
	2			
	3			
(72)	1	Mahmood khalifah mohammed al-riyami;		
	2			
	3			
(73)	1			
	2			
(74)	1			
	2			
	3			
(30)				
(12)	Patent			
(54)	<p>SMART AUTOMATIC CONTROL SYSTEM FOR ELECTRICAL APPLIANCES IS MOSQUES</p>			
(57)	<p>its a special system of mosques equipped contactors self-control connected special digital smart timers and sensors and devices remote control based on the times of prayer and enter the congregation is controlled works on the operation and extinguish the various electrical appliances mosque, the most important air-conditioning , lighting,fans, amplifiers and other devices so based on the times of prayer and sensor movment and temperature sensitivity and other factors. the goal is to reduce excessive electricity consumption by reducing wasted hours. preserving mosques devises from damage, prolonging the life span and reducing the financial burden of maintenance, follow-up and comfort worshiper.</p>			

إعلان

يعلن المكتب الوطني للملكية الفكرية عن طلبات تسجيل العلامات التجارية المقبولة وفقا لأحكام قانون (نظام) العلامات التجارية لدول مجلس التعاون لدول الخليج العربية الصادر بالمرسوم السلطاني رقم ٢٠١٧/٣٣.



طلب تسجيل العلامة التجارية رقم: ١٦٢٧٢١
في الفئة ٣٩ من أجل السلع/الخدمات:
أنشطة مشغلين الجولات السياحية.

باسم: محمد ناظم للمشاريع
الجنسية: عمانية
العنوان: سلطنة عمان
تاريخ تقديم الطلب: ٢٠٢٣/٣/١

طلب تسجيل العلامة التجارية رقم: ١٧٠١٢٨
في الفئة ٣٩ من أجل السلع/الخدمات:
الحجز للسفر، ترتيب الرحلات السياحية، خدمات النقل لارتياح الأماكن السياحية.



باسم: مجموعة الاتصال العالمية
الجنسية: عمانية
العنوان: سلطنة عمان
تاريخ تقديم الطلب: ٢٠٢٣/١١/١٣

البحر الأحمر ريزيدنسز

طلب تسجيل العلامة التجارية رقم: ١٧٢٥٦٧

في الفئة ٤٤ من أجل السلع/الخدمات:

رش الأسمدة والكيماويات الزراعية الأخرى بالطرق التقليدية وباستخدام الطائرات، الخدمات الطبية البديلة، تربية الحيوانات، تنظيف الحيوانات والعناية بها، خدمات الزراعة المائية، خدمات العلاج بالعطور، خدمات التجميل، ثقب الجسد لأماكن الحلي، خدمات المنازل المعدة للنقاهة، خدمات طب الأسنان، شمع إزالة الشعر، تأجير معدات الزراعة، تنسيق الزهور، زراعة الحدائق، زراعة الشعر، تسريح الشعر، الرعاية الصحية، مركز خدمات الرعاية الصحية، الاستشارات الصحية، خدمات المنتجات الصحية، البستنة، خدمات المستشفيات، تصميم المناظر الطبيعية، زراعة المسطحات الأرضية، العناية بالعشب، العناية بأظافر اليدين، المساج (التدليك)، الاستشارة الطبية للأفراد ذوي الاحتياجات الخاصة، المساعدة الطبية، خدمات العيادات الطبية، تأجير المعدات الطبية، خدمات القابلات، خدمات الرعاية المنزلية، التمرريض الطبي، خدمات فنيي البصريات، خدمات تقويم الأسنان، خدمات مكافحة الحشرات الزراعية والمائية والبستنة والغابات، تنظيف الحيوانات الأليفة والعناية بها، النصائح الصيدلانية، العلاج الطبيعي/العلاج الجسدي، خدمات المشاغل، الجراحة التقيومية، إعداد الوصفات الطبية بمعرفة الصيدلانية، خدمات الأخصائي النفسي، خدمات الحمامات العامة من أجل الحفاظ على الصحة، خدمات دور الراحة، خدمات المصحة، تأجير التجهيزات الصحية، خدمات الساونا، خدمات التشميس، علاج التخاطب، خدمات التطبيب عن بعد، خدمات العلاج، زرع الأشجار لغايات تعويض الكربون، جراحة الأشجار، خدمات استخدام الحمام التركي، إبادة الحشرات والحيوانات الضارة لأغراض الزراعة والبستنة والغابات، المساعدة البيطرية، خدمات خبراء التجميل، إبادة الأعشاب الضارة، صناعة أكاليل الزهور.

باسم: شركة حفظ للملكية الفكرية (شركة شخص واحد ذات مسؤولية

محدودة)

الجنسية: سعودية

العنوان: الطابق الخامس، برج رقم MU04، مجمع الرائدة، المدينة الرقمية،

حي النخيل ٣٨٠٧، الرياض ١٢٣٨٣-٦٧٢٦، المملكة العربية السعودية

تاريخ تقديم الطلب: ٢٠٢٤/١/٢٨

اسم الوكيل: بيانات للملكية الفكرية

طلب تسجيل العلامة التجارية رقم: ١٧٣٥٥٨
في الفئة ٤١ من أجل السلع/الخدمات:

أكاديمية البحر الأحمر الوطنية

الأكاديميات (للتربية والتعليم)، خدمات المنتزهات، خدمات المضيف، تدريب الحيوانات، تأجير معدات سنمائية، خدمات المضيف، خدمات استوديوهات الأفلام، تقديم عروض السيرك، تنظيم المباريات أو المنافسات (للتعليم أو الترفيه)، التربية البدنية، تأجير مشاهد العرض، توفير أماكن الترفيه، الترفيه بالراديو، نشر نصوص بخلاف نصوص الدعاية والإعلان، الخدمات التعليمية، تأجير مسجلات الصوت، تأجير الأفلام السينمائية، الإنتاج السينمائي بخلاف الأفلام الدعائية، تعليمات الرياضة البدنية، خدمة مكاتب إعاره الكتب، نشر الكتب، تأجير أجهزة الراديو والتلفزيون، إنتاج برامج الراديو والتلفزيون، تقديم عروض متنوعة، الإنتاج المسرحي، إنتاج عروض مسرحية، الترفيه التلفزيوني، تأجير مشاهد مسرحية، حدائق الحيوان، توفير تسهيلات رياضية، تزويد العارضين للفنانين، خدمات المكتبات المتنقلة، خدمات النوادي (للترفيه أو التعليم)، تنظيم وإدارة الحلقات الدراسية، تنظيم وإدارة المؤتمرات، تنظيم وإدارة الاجتماعات، توفير معلومات في مجال التعليم، توفير معلومات في مجال الترفيه، تنظيم المعارض للأغراض الثقافية أو التعليمية، توفير ملاعب للجولف، خدمات النوادي الصحية (تدريب للياقة البدنية والحفاظ على الصحة)، خدمات معسكرات العطلات (للترفيه)، تقديم عروض البث المباشر، عروض سنمائية، عروض مسرحية، دور حضانه، تنظيم المباريات الرياضية، تنظيم حفلات (ترفيه)، التدريب العملي (استعراض)، توفير أماكن المتاحف (العروض والمعارض)، خدمات ستديوهات التسجيل، توفير معلومات متعلقة بالأنشطة الترفيهية، تأجير معدات الغطس، تأجير معدات الرياضة عدا المركبات، تأجير مرافق الاستادات، تأجير مسجلات الفيديو بالحافظات الشريطية، تأجير شرطة الفيديو، تنظيم وإدارة الحلقات الدراسية، خدمات المعسكرات الرياضية، تنظيم وإدارة الندوات، توقيت المناسبات الرياضية، تنظيم وإدارة ورشات العمل (تدريب)، تنظيم مسابقات الجمال، حجز المقاعد للعروض المسرحية، إعادة تسجيل الصوت، تنظيم العروض (خدمات متعهدي الحفلات)، توفير خدمات قاعات التسلية، تأجير معدات إرسال واستقبال الصوت، تأجير أجهزة الإضاءة للمسارح أو ستوديوهات التلفزيون، تأجير ملاعب التنس، تأجير كاميرات الفيديو،

كتابة السيناريو، بخلاف السيناريوهات المخصصة للأغراض الدعاية، إعداد أشرطة الفيديو، النشر عبر الإنترنت للكتب والمجلات الإلكترونية، النشر المكتبي الإلكتروني، ترجمة الأفلام، خدمات الغناء من النوع كاروكي، خدمات التأليف الموسيقي، توفير منشورات إلكترونية عبر الإنترنت، لا يمكن تحميلها، تقديم التقارير المصورة، التصوير الفوتوغرافي، التوجيه المهني (نصائح تعليمية أو تدريبية)، خدمات مراسلي الأنباء، الترجمة، تفسير لغة الإشارة، تسجيل أشرطة الفيديو، التصوير بالميكروفلم، خدمات وكالات التذاكر (ترفيه)، كتابة النصوص، تنظيم وإقامة الحفلات الموسيقية، خدمات تصميم بخلاف المستخدمة لغايات الدعاية والإعلان، تنظيم عروض الأزياء للأغراض ترفيهيه، التمرين (التدريب)، تأجير الملاعب الرياضية، خدمات فارس الأسطوانات، الترجمة الفورية، خدمات المدرب الشخصي (تدريب للياقة البدنية)، إقامة حصص لياقة بدنية، إعادة التدريب المهني، إنتاج الموسيقى، تأجير الألعاب والدمى، الخدمات التعليمية التي تقدمها المدارس، توفير موسيقى على الإنترنت، لا يمكن تحميلها، توفير مقاطع فيديو عبر الإنترنت، لا يمكن تحميلها، الدروس الخصوصية، تنظيم وعقد مندييات تعليمية يتم حضورها شخصياً، تأليف الأغاني، كتابة المسرحيات، إجراء جولات سياحية مبنية على إرشادات، خدمات التدريب المقدمة عن طريق نظم المحاكاة، تقديم الأفلام، التي لا يمكن تحميلها، عبر أنظمة الفيديو حسب الطلب، تقديم البرامج التلفزيونية، التي لا يمكن تحميلها، عبر خدمات الفيديو عند الطلب، تعليمات حفلات احتساء الشاي، تأجير الأعمال الفنية، تأجير أحواض سمك داخلية.

باسم: شركة حفظ للملكية الفكرية (شركة شخص واحد ذات مسؤولية

محدودة)

الجنسية: سعودية

العنوان: الطابق الخامس، برج رقم MU04، مجمع الرائدة المدينة الرقمية،

حي النخيل ٣٨٠٧، الرياض ١٢٣٨٣-٦٧٢٦، المملكة العربية السعودية

تاريخ تقديم الطلب: ٢٠٢٤/٢/٢٨

اسم الوكيل: بيانات للملكية الفكرية



طلب تسجيل العلامة التجارية رقم: ١٧٣٥٧٦
في الفئة ٤٠ من أجل السلع/الخدمات:
خياطة الملابس، تفصيل الملابس، تعديل الملابس، الخياطة.

باسم: _____ الهدف للتطوير والاستثمار التجاري
الجنسية: _____ عمانية
العنوان: _____ سلطنة عمان
تاريخ تقديم الطلب: ٢٠٢٤/٢/٢٨

ARABIAN ADVENTURES

طلب تسجيل العلامة التجارية رقم: ١٧٤٥٨٨
في الفئة ٣٩ من أجل السلع/الخدمات:

تأجير القوارب، النقل بواسطة القوارب، حجز مقاعد السفر، النقل بالحافلات، تأجير السيارات، النقل بالسيارات، خدمات السيارات، النقل بعربات الجر أو الدفع، خدمات قيادة السيارات، تنظيم الرحلات، تسليم البضائع، تسليم البضائع بالطلب البريدي، حراسة المسافرين، النقل بواسطة العبارات، تأجير الكراجات، نقل النفاثس تحت الحراسة، الجر أو النقل، تأجير الخيول، توفير المعلومات المتعلقة بخدمات التخزين، تخزين الأمتعة، النقل البحري، تغليف السلع، تسليم الطرود، تأجير المركبات، ترتيب خدمات نقل الركاب للآخرين عبر تطبيق عبر الإنترنت، حفظ الوثائق أو المعلومات المخزنة إلكترونياً، إرشاد السفن، العتالة (التحميل والتنزيل)، النقل بالسكك الحديدية، النقل بواسطة القوارب، تأجير حاويات التخزين، التخزين في المستودعات، تخزين البضائع، النقل، نقل المسافرين، الحجز للنقل، خدمات النقل لارتياح الأماكن السياحية، ترتيب النقل للرحلات السياحية، توفير معلومات النقل، لوجستيات النقل، ترتيب تأشيرات السفر ووثائق السفر، الحجز للسفر والنقل، تأجير المركبات، تأجير المستودعات، تنظيم الرحلات، خدمات ارتياح الأماكن السياحية، ترتيب وتنظيم وإجراء رحلات السفاري والرحلات، بما في ذلك توفير خدمات الدليل السياحي المحلي والسائقين، خدمات توفير المعلومات السياحية، خدمات العطل الشاملة، ترتيب تأشيرات السفر، خدمات الليموزين، خدمات دليل السفر، تنظيم العطلات الرياضية وعطل النشاطات، تنظيم الرحلات السفرية، خدمات الجولات الدليلية الشخصية.

باسم: _____ الإمارات
الجنسية: _____ إماراتية
العنوان: _____ مؤسسة مملوكة لحكومة دبي تأسست بموجب المرسوم رقم (٢)
لسنة ١٩٨٥ (وتعدلاته) والكائن مكتبها المسجل في مقر مجموعة
الإمارات، ص.ب: ٦٨٦ دبي، الإمارات العربية المتحدة
تاريخ تقديم الطلب: ٢٠٢٤/٤/٤

اسم الوكيل: عالم واحد للملكية الفكرية

ARABIAN ADVENTURES

طلب تسجيل العلامة التجارية رقم: ١٧٤٥٨٩

في الفئة ٤١ من أجل السلع/الخدمات:

خدمات قاعات التسلية، خدمات تزويد رواقات التسلية، تأجير المعدات السمعية والصوتية، حجز مقاعد لحضور العروض، عروض السينما، عروض مسارح الأفلام، خدمات النوادي (التسلية أو التعليم)، التمرين (التدريب)، تنظيم المباريات (التعليم أو الترفيه)، تنظيم وإدارة الحفلات الموسيقية، تنظيم وإدارة المؤتمرات، تنظيم وإدارة الاجتماعات، الخدمات الثقافية أو التعليمية أو الترفيهية التي تقدمها المعارض الفنية، الاختبارات التعليمية للمستخدمين للتدريب على الطائرات بدون طيار، خدمات المضيفين، خدمات الترفيهية بما في ذلك تنظيم وإقامة العروض المباشرة والحفلات الموسيقية والفعاليات الترفيهية وورش العمل، تنظيم المعارض للأغراض الثقافية أو التعليمية، تأجير معدات الألعاب، تزويد مرافق الغولف، إقامة رحلات التسلق برفقة دليل، إجراء الجولات الدليلية، دورات القيادة الصحراوية، خدمات معسكرات العطلات (الترفيه)، تقديم معلومات في مجال التسلية، تقديم معلومات متعلقة بأنشطة الاستجمام، خدمات تصميم بخلاف المستخدمة لغايات الدعاية والإعلان، خدمات فنيي الإضاءة في المناسبات، تزويد مرافق المتاحف (العروض، المعارض)، نشر الكتب والمجلات الإلكترونية عبر الإنترنت، تزويد المنشورات الإلكترونية غير القابلة للتنزيل عبر الإنترنت، تزويد الموسيقى غير القابلة للتنزيل عبر الإنترنت، تزويد الفيديوهات غير القابلة للتنزيل عبر الإنترنت، تنظيم الحفلات (الترفيه)، تقديم العروض المباشرة، الأحداث الرياضية، تقديم العروض المتنوعة، توفير مرافق الاستجمام، تنظيم وإدارة الحلقات الدراسية والمؤتمرات، تنظيم العروض (خدمات مقاولي الحفلات)، تأجير مسجلات الصوت، خدمات هندسة الصوت في المناسبات، خدمات المعسكرات الرياضية، تنظيم المباريات الرياضية، تزويد مرافق الرياضة، تأجير معدات الرياضة عدا المركبات، تأجير الملاعب الرياضية، تأجير مرافق الاستادات، تنظيم وإدارة الندوات، خدمات وكالات التذاكر (التسلية)، خدمات حجز التذاكر وعمل الحجوزات للأحداث الترفيهية والتعليمية والرياضية، خدمات تحرير الفيديوهات في المناسبات، تقديم معلومات في مجال التسلية وأنشطة الاستجمام.

باسم: الإمارات

الجنسية: إماراتية

العنوان: مؤسسة مملوكة لحكومة دبي تأسست بموجب المرسوم رقم (٢)

لسنة ١٩٨٥ (وتعدلاته) والكائن مكتبها المسجل في مقر مجموعة

الإمارات، ص.ب: ٦٨٦ دبي، الإمارات العربية المتحدة

تاريخ تقديم الطلب: ٢٠٢٤/٤/٤

اسم الوكيل: عالم واحد للملكية الفكرية

ARABIAN ADVENTURES

طلب تسجيل العلامة التجارية رقم: ١٧٤٥٩٠

في الفئة ٤٣ من أجل السلع/الخدمات:

خدمات مكاتب تأمين الإقامة (الفنادق والنزل)، إيواء الحيوانات، حجز النزل، خدمات النزل، خدمات المقاهي، خدمات الكافيتريات، خدمات التمويل، توفير تسهيلات أراضي المخيمات، خدمات المطاعم المؤقتة أو المتنقلة (الكافيتينات)، تأجير الكراسي والموائد وبياضات الموائد والأواني الزجاجية، تأجير أجهزة الطبخ، تأجير أوعية مياه الشرب، التمويل بالطعام والشراب، خدمات مخيمات العطلات (أماكن إقامة)، خدمات صالة الشيشة، الحجز في الفنادق، خدمات الفنادق، معلومات ونصائح تتعلق بتحضير الوجبات، تأجير غرف الاجتماعات، خدمات الفنادق الصغيرة (الموتيلات)، خدمات الطهارة الشخصية، خدمات الاستقبال في أماكن الإقامة المؤقتة (إدارة حالات الوصول والمغادرة)، خدمات المطاعم، خدمات مطاعم الخدمة الذاتية، تقديم الوجبات الخفيفة، تأجير أماكن الإقامة المؤقتة، حجز أماكن الإقامة المؤقتة، خدمات المطاعم، خدمات أماكن إقامة السياح، خدمات أماكن الإقامة المؤقتة، حجوزات أماكن الإقامة، تأجير الخيم، توفير مرافق المؤتمرات والاتفاقيات والمعارض، خدمات تحضير وطهي الطعام.

باسم: الإمارات

الجنسية: إماراتية

العنوان: مؤسسة مملوكة لحكومة دبي تأسست بموجب المرسوم رقم (٢)

لسنة ١٩٨٥ (وتعديلاته) والكائن مكتبها المسجل في مقر مجموعة

الإمارات، ص.ب: ٦٨٦ دبي، الإمارات العربية المتحدة

تاريخ تقديم الطلب: ٢٠٢٤/٤/٤

اسم الوكيل: عالم واحد للملكية الفكرية

المغامرات العربية

طلب تسجيل العلامة التجارية رقم: ١٧٤٥٩٢

في الفئة ٣٩ من أجل السلع/الخدمات:

تأجير القوارب، النقل بواسطة القوارب، حجز مقاعد السفر، النقل بالحافلات، تأجير السيارات، النقل بالسيارات، خدمات السيارات، النقل بعربات الجر أو الدفع، خدمات قيادة السيارات، تنظيم الرحلات، تسليم البضائع، تسليم البضائع بالطلب البريدي، حراسة المسافرين، النقل بواسطة العبارات، تأجير الكراجات، نقل النفاثس تحت الحراسة، الجر أو النقل، تأجير الخيول، توفير المعلومات المتعلقة بخدمات التخزين، تخزين الأمتعة، النقل البحري، تغليف السلع، تسليم الطرود، تأجير المركبات، ترتيب خدمات نقل الركاب للآخرين عبر تطبيق عبر الإنترنت، حفظ الوثائق أو المعلومات المخزنة إلكترونياً، إرشاد السفن، العتالة (التحميل والتنزيل)، النقل بالسكك الحديدية، النقل بواسطة القوارب، تأجير حاويات التخزين، التخزين، التخزين في المستودعات، تخزين البضائع، النقل، نقل المسافرين، الحجز للنقل، خدمات النقل لارتياح الأماكن السياحية، ترتيب النقل للرحلات السياحية، توفير معلومات النقل، لوجستيات النقل، ترتيب تأشيرات السفر ووثائق السفر، الحجز للسفر والنقل، تأجير المركبات، تأجير المستودعات، تنظيم الرحلات، خدمات ارتياح الأماكن السياحية، ترتيب وتنظيم وإجراء رحلات السفاري والرحلات، بما في ذلك توفير خدمات الدليل السياحي المحلي والسائقين، خدمات توفير المعلومات السياحية، خدمات العطل الشاملة، ترتيب تأشيرات السفر، خدمات الليموزين، خدمات دليل السفر، تنظيم العطلات الرياضية وعطل النشاطات، تنظيم الرحلات السفرية، خدمات الجولات الدليلية الشخصية.

باسم: الإمارات

الجنسية: إماراتية

العنوان: مؤسسة مملوكة لحكومة دبي تأسست بموجب المرسوم رقم (٢)

لسنة ١٩٨٥ (وتعدلاته) والكائن مكتبها المسجل في مقر مجموعة

الإمارات، ص.ب: ٦٨٦ دبي، الإمارات العربية المتحدة

تاريخ تقديم الطلب: ٢٠٢٤/٤/٤

اسم الوكيل: عالم واحد للملكية الفكرية

طلب تسجيل العلامة التجارية رقم: ١٧٤٥٩٣

في الفئة ٤١ من أجل السلع/الخدمات:

خدمات قاعات التسلية، خدمات تزويد رواقات التسلية، تأجير المعدات السمعية والصوتية، حجز مقاعد لحضور العروض، عروض السينما، عروض مسارح الأفلام، خدمات النوادي (التسلية أو التعليم)، التمرين (التدريب)، تنظيم المباريات (التعليم أو الترفيه)، تنظيم وإدارة الحفلات الموسيقية، تنظيم وإدارة المؤتمرات، تنظيم وإدارة الاجتماعات، الخدمات الثقافية أو التعليمية أو الترفيهية التي تقدمها المعارض الفنية، الاختبارات التعليمية للمستخدمين للتدريب على الطائرات بدون طيار، خدمات المضيفين، خدمات الترفيهية بما في ذلك تنظيم وإقامة العروض المباشرة والحفلات الموسيقية والفعاليات الترفيهية وورش العمل، تنظيم المعارض للأغراض الثقافية أو التعليمية، تأجير معدات الألعاب، تزويد مرافق الغولف، إقامة رحلات التسلق برفقة دليل، إجراء الجولات الدليلية، دورات القيادة الصحراوية، خدمات معسكرات العطلات (الترفيه)، تقديم معلومات في مجال التسلية، تقديم معلومات متعلقة بأنشطة الاستجمام، خدمات تصميم بخلاف المستخدمة لغايات الدعاية والإعلان، خدمات فنيي الإضاءة في المناسبات، تزويد مرافق المتاحف (العروض، المعارض)، نشر الكتب والمجلات الإلكترونية عبر الإنترنت، تزويد المنشورات الإلكترونية غير القابلة للتنزيل عبر الإنترنت، تزويد الموسيقى غير القابلة للتنزيل عبر الإنترنت، تزويد الفيديوهات غير القابلة للتنزيل عبر الإنترنت، تنظيم الحفلات (الترفيه)، تقديم العروض المباشرة، الأحداث الرياضية، تقديم العروض المتنوعة، توفير مرافق الاستجمام، تنظيم وإدارة الحلقات الدراسية والمؤتمرات، تنظيم العروض (خدمات مقاولي الحفلات)، تأجير مسجلات الصوت، خدمات هندسة الصوت في المناسبات، خدمات المعسكرات الرياضية، تنظيم المباريات الرياضية، تزويد مرافق الرياضة، تأجير معدات الرياضة عدا المركبات، تأجير الملاعب الرياضية، تأجير مرافق الاستادات، تنظيم وإدارة الندوات، خدمات وكالات التذاكر (التسلية)، خدمات حجز التذاكر وعمل الحجوزات للأحداث الترفيهية والتعليمية والرياضية، خدمات تحرير الفيديوهات في المناسبات، تقديم معلومات في مجال التسلية وأنشطة الاستجمام.

المغامرات العربية

باسم: الإمارات

الجنسية: إماراتية

العنوان: مؤسسة مملوكة لحكومة دبي تأسست بموجب المرسوم رقم (٢)

لسنة ١٩٨٥ (وتعدلاته) والكائن مكتبها المسجل في مقر مجموعة

الإمارات، ص.ب: ٦٨٦ دبي، الإمارات العربية المتحدة

تاريخ تقديم الطلب: ٢٠٢٤/٤/٤

اسم الوكيل: عالم واحد للملكية الفكرية

المغامرات العربية

طلب تسجيل العلامة التجارية رقم: ١٧٤٥٩٥

في الفئة ٤٣ من أجل السلع/الخدمات:

خدمات مكاتب تأمين الإقامة (الفنادق والنزل)، إيواء الحيوانات، حجز النزل، خدمات النزل، خدمات المقاهي، خدمات الكافيتريات، خدمات التمويل، توفير تسهيلات أراضي المخيمات، خدمات المطاعم المؤقتة أو المتنقلة (الكافيتينات)، تأجير الكراسي والموائد وبياضات الموائد والأواني الزجاجية، تأجير أجهزة الطبخ، تأجير أوعية مياه الشرب، التمويل بالطعام والشراب، خدمات مخيمات العطلات (أماكن إقامة)، خدمات صالة الشيشة، الحجز في الفنادق، خدمات الفنادق، معلومات ونصائح تتعلق بتحضير الوجبات، تأجير غرف الاجتماعات، خدمات الفنادق الصغيرة (الموتيلات)، خدمات الطهارة الشخصية، خدمات الاستقبال في أماكن الإقامة المؤقتة (إدارة حالات الوصول والمغادرة)، خدمات المطاعم، خدمات مطاعم الخدمة الذاتية، تقديم الوجبات الخفيفة، تأجير أماكن الإقامة المؤقتة، حجز أماكن الإقامة المؤقتة، خدمات المطاعم، خدمات أماكن إقامة السياح، خدمات أماكن الإقامة المؤقتة، حجوزات أماكن الإقامة، تأجير الخيم، توفير مرافق المؤتمرات والاتفاقيات والمعارض، خدمات تحضير وطهي الطعام.

باسم: الإمارات

الجنسية: إماراتية

العنوان: مؤسسة مملوكة لحكومة دبي تأسست بموجب المرسوم رقم (٢)

لسنة ١٩٨٥ (وتعديلاته) والكائن مكتبها المسجل في مقر مجموعة

الإمارات، ص.ب: ٦٨٦ دبي، الإمارات العربية المتحدة

تاريخ تقديم الطلب: ٢٠٢٤/٤/٤

اسم الوكيل: عالم واحد للملكية الفكرية

طلب تسجيل العلامة التجارية رقم: ١٧٤٥٩٧

في الفئة ٣٩ من أجل السلع/الخدمات:

تأجير القوارب، النقل بواسطة القوارب، حجز مقاعد السفر، النقل بالحافلات، تأجير السيارات، النقل بالسيارات، خدمات السيارات، النقل بعربات الجر أو الدفع، خدمات قيادة السيارات، تنظيم الرحلات، تسليم البضائع، تسليم البضائع بالطلب البريدي، حراسة المسافرين، النقل بواسطة العبارات، تأجير الكراجات، نقل النفايات تحت الحراسة، الجر أو النقل، تأجير الخيول، توفير المعلومات المتعلقة بخدمات التخزين، تخزين الأمتعة، النقل البحري، تغليف السلع، تسليم الطرود، تأجير المركبات، ترتيب خدمات نقل الركاب للآخرين عبر تطبيق عبر الإنترنت، حفظ الوثائق أو المعلومات المخزنة إلكترونياً، إرشاد السفن، العتالة (التحميل والتنزيل)، النقل بالسكك الحديدية، النقل بواسطة القوارب، تأجير حاويات التخزين، التخزين، التخزين في المستودعات، تخزين البضائع، النقل، نقل المسافرين، الحجز للنقل، خدمات النقل لارتياح الأماكن السياحية، ترتيب النقل للرحلات السياحية، توفير معلومات النقل، لوجستيات النقل، ترتيب تأشيرات السفر ووثائق السفر، الحجز للسفر والنقل، تأجير المركبات، تأجير المستودعات، تنظيم الرحلات، خدمات ارتياح الأماكن السياحية، ترتيب وتنظيم وإجراء رحلات السفاري والرحلات، بما في ذلك توفير خدمات الدليل السياحي المحلي والسائقين، خدمات توفير المعلومات السياحية، خدمات العطل الشاملة، ترتيب تأشيرات السفر، خدمات الليموزين، خدمات دليل السفر، تنظيم العطلات الرياضية وعطل النشاطات، تنظيم الرحلات السفرية، خدمات الجولات الدليلية الشخصية.



باسم: الإمارات

الجنسية: إماراتية

العنوان: مؤسسة مملوكة لحكومة دبي تأسست بموجب المرسوم رقم (٢)

لسنة ١٩٨٥ (وتعدلاته) والكائن مكتبها المسجل في مقر مجموعة

الإمارات، ص.ب: ٦٨٦ دبي، الإمارات العربية المتحدة

تاريخ تقديم الطلب: ٢٠٢٤/٤/٤

اسم الوكيل: عالم واحد للملكية الفكرية

طلب تسجيل العلامة التجارية رقم: ١٧٤٥٩٩

في الفئة ٤١ من أجل السلع/الخدمات:

خدمات قاعات التسلية، خدمات تزويد رواقات التسلية، تأجير المعدات السمعية والصوتية، حجز مقاعد لحضور العروض، عروض السينما، عروض مسارح الأفلام، خدمات النوادي (التسلية أو التعليم)، التمرين (التدريب)، تنظيم المباريات (التعليم أو الترفيه)، تنظيم وإدارة الحفلات الموسيقية، تنظيم وإدارة المؤتمرات، تنظيم وإدارة الاجتماعات، الخدمات الثقافية أو التعليمية أو الترفيهية التي تقدمها المعارض الفنية، الاختبارات التعليمية للمستخدمين للتدريب على الطائرات بدون طيار، خدمات المضيفين، خدمات الترفيهية بما في ذلك تنظيم وإقامة العروض المباشرة والحفلات الموسيقية والفعاليات الترفيهية وورش العمل، تنظيم المعارض للأغراض الثقافية أو التعليمية، تأجير معدات الألعاب، تزويد مرافق الغولف، إقامة رحلات التسلق برفقة دليل، إجراء الجولات الدليلية، دورات القيادة الصحراوية، خدمات معسكرات العطلات (الترفيه)، تقديم معلومات في مجال التسلية، تقديم معلومات متعلقة بأنشطة الاستجمام، خدمات تصميم بخلاف المستخدمة لغايات الدعاية والإعلان، خدمات فنيي الإضاءة في المناسبات، تزويد مرافق المتاحف (العروض، المعارض)، نشر الكتب والمجلات الإلكترونية عبر الإنترنت، تزويد المنشورات الإلكترونية غير القابلة للتنزيل عبر الإنترنت، تزويد الموسيقى غير القابلة للتنزيل عبر الإنترنت، تزويد الفيديوهات غير القابلة للتنزيل عبر الإنترنت، تنظيم الحفلات (الترفيه)، تقديم العروض المباشرة، الأحداث الرياضية، تقديم العروض المتنوعة، توفير مرافق الاستجمام، تنظيم وإدارة الحلقات الدراسية والمؤتمرات، تنظيم العروض (خدمات مقاولي الحفلات)، تأجير مسجلات الصوت، خدمات هندسة الصوت في المناسبات، خدمات المعسكرات الرياضية، تنظيم المباريات الرياضية، تزويد مرافق الرياضة، تأجير معدات الرياضة عدا المركبات، تأجير الملاعب الرياضية، تأجير مرافق الاستادات، تنظيم وإدارة الندوات، خدمات وكالات التذاكر (التسلية)، خدمات حجز التذاكر وعمل الحجوزات للأحداث الترفيهية والتعليمية والرياضية، خدمات تحرير الفيديوهات في المناسبات، تقديم معلومات في مجال التسلية وأنشطة الاستجمام.



باسم: الإمارات

الجنسية: إماراتية

العنوان: مؤسسة مملوكة لحكومة دبي تأسست بموجب المرسوم رقم (٢)

لسنة ١٩٨٥ (وتعدلاته) والكائن مكتبها المسجل في مقر مجموعة

الإمارات، ص.ب: ٦٨٦ دبي، الإمارات العربية المتحدة

تاريخ تقديم الطلب: ٢٠٢٤/٤/٤

اسم الوكيل: عالم واحد للملكية الفكرية

طلب تسجيل العلامة التجارية رقم: ١٧٤٦٠١

في الفئة ٤٣ من أجل السلع/الخدمات:

خدمات مكاتب تأمين الإقامة (الفنادق والنزل)، إيواء الحيوانات، حجز النزل، خدمات النزل، خدمات المقاهي، خدمات الكافيتريات، خدمات التمويل، توفير تسهيلات أراضي المخيمات، خدمات المطاعم المؤقتة أو المتنقلة (الكانتينات)، تأجير الكراسي والموائد وبياضات الموائد والأواني الزجاجية، تأجير أجهزة الطبخ، تأجير أوعية مياه الشرب، التمويل بالطعام والشراب، خدمات مخيمات العطلات (أماكن إقامة)، خدمات صالة الشيشة، الحجز في الفنادق، خدمات الفنادق، معلومات ونصائح تتعلق بتحضير الوجبات، تأجير غرف الاجتماعات، خدمات الفنادق الصغيرة (الموتيلات)، خدمات الطهارة الشخصية، خدمات الاستقبال في أماكن الإقامة المؤقتة (إدارة حالات الوصول والمغادرة)، خدمات المطاعم، خدمات مطاعم الخدمة الذاتية، تقديم الوجبات الخفيفة، تأجير أماكن الإقامة المؤقتة، حجز أماكن الإقامة المؤقتة، خدمات المطاعم، خدمات أماكن إقامة السياح، خدمات أماكن الإقامة المؤقتة، حجوزات أماكن الإقامة، تأجير الخيم، توفير مرافق المؤتمرات والاتفاقيات والمعارض، خدمات تحضير وطهي الطعام.



باسم: الإمارات

الجنسية: إماراتية

العنوان: مؤسسة مملوكة لحكومة دبي تأسست بموجب المرسوم رقم (٢)

لسنة ١٩٨٥ (وتعديلاته) والكائن مكتبها المسجل في مقر مجموعة

الإمارات، ص.ب: ٦٨٦ دبي، الإمارات العربية المتحدة

تاريخ تقديم الطلب: ٢٠٢٤/٤/٤

اسم الوكيل: عالم واحد للملكية الفكرية



طلب تسجيل العلامة التجارية رقم: ١٧٤٦٧١
في الفئة ٤٣ من أجل السلع/الخدمات:
خدمات المقاهي.

باسم: نبل السجايا للتجارة
الجنسية: عمانية
العنوان: سلطنة عمان
تاريخ تقديم الطلب: ٢٠٢٤/٤/٧

طلب تسجيل العلامة التجارية رقم: ١٧٥٠٧٦
في الفئة ٤٣ من أجل السلع/الخدمات:

خدمات الحانات (البارات) والمقاهي والكافتيريات والمطاعم والتموين، الخدمات المقدمة أو المرتبطة بتشغيل المطاعم وغيرها من المؤسسات أو المرافق ومنحها الامتياز لتوفير الطعام والشراب، خدمات مطاعم الخدمة الذاتية، خدمات مطاعم وجبات الطلبات الخارجية (الوجبات السفرية).



باسم: دى إف أو، إل إل سى
الجنسية: أمريكية
العنوان: ٢٠٣ إيست مين ستريت، سبارتنبرج، ساوث كارولينا ٢٩٣١٩،
الولايات المتحدة الأمريكية
تاريخ تقديم الطلب: ٢٠٢٤/٤/٢٤

اسم الوكيل: عالم واحد للملكية الفكرية



طلب تسجيل العلامة التجارية رقم: ١٧٥٠٧٧

في الفئة ٤٣ من أجل السلع/الخدمات:

تزيين الكيك (الكاتو)، خدمات المطاعم، خدمات مطاعم الخدمة الذاتية، خدمات مطاعم واشوكو، خدمات مطاعم معكرونة أودون وسوبا، تزيين الطعام، خدمات الطهاة الشخصية (إعداد أطباق ووجبات منزلية أو خاصة تتمثل في التسوق والطهي حسب ما يناسب المستهلك).

باسم: نصراء المسرورية للتجارة

الجنسية: عمانية

العنوان: سلطنة عمان

تاريخ تقديم الطلب: ٢٠٢٤/٤/٢٤

طلب تسجيل العلامة التجارية رقم: ١٧٥١٤٩

في الفئة ٤١ من أجل السلع/الخدمات:

KELILEH & DEMNEH

خدمات الترفيه، الأداء الدرامي والمسرحي والموسيقي الحي والمباشر، تنظيم وإنتاج العروض والمسرحيات والبرامج والتسجيلات السمعية والمرئية، إنتاج العروض والحفلات الموسيقية التلفزيونية والمسرحية، إنتاج وتوزيع البودكاست والبرامج الإذاعية والتلفزيونية، إنتاج وتوزيع الأفلام والتسجيلات، تنظيم وإجراء المعارض والعروض والجولات، وجميعها لأغراض الترفيه، إنتاج برامج الرسوم المتحركة والحركة الحية، الإنتاج أو الموسيقى والصوت المسجل والكتب القصصية، توفير ألعاب كمبيوتر تفاعلية متعددة اللاعبين عبر الإنترنت وشبكات الاتصال الإلكترونية، توفير المعلومات عبر شبكة كمبيوتر عالمية إلكترونية في مجال الترفيه المتعلق على وجه التحديد بالموسيقى والأفلام والبرامج التلفزيونية، خدمات الترفيه، وبخاصة توفير ألعاب كمبيوتر عبر الإنترنت، توفير لعبة كمبيوتر يمكن لمستخدمي الشبكة الوصول إليها عبر الشبكة، الخدمات الترفيهية، وبخاصة الترفيه المتمثل في تقديم الألعاب الإلكترونية عبر الإنترنت، خدمات الألعاب المقدمة عبر الإنترنت من شبكة الكمبيوتر، وبخاصة توفير ألعاب كمبيوتر عبر الإنترنت، توفير المعلومات عبر الإنترنت عن ألعاب الفيديو والتحديثات الخاصة بهذه الألعاب، توفير ألعاب تفاعلية متعددة اللاعبين عبر الإنترنت، الخدمات الترفيهية، وبخاصة توفير الاستخدام المؤقت للألعاب التفاعلية غير القابلة للتنزيل، خدمات ألعاب الواقع الافتراضي المقدمة عبر الإنترنت من شبكة الكمبيوتر.

باسم: استوديوهات كاتارا ذ.م.م

الجنسية: قطرية

العنوان: مبنى ١١، مؤسسة القرية الثقافية (كاتارا)، ص.ب: ١٢١٨٠،

الدوحة، قطر

تاريخ تقديم الطلب: ٢٠٢٤/٤/٢٩

اسم الوكيل: عالم واحد للملكية الفكرية

طلب تسجيل العلامة التجارية رقم: ١٧٥١٥٢

KELILEH & DEMNEH

في الفئة ٢٨ من أجل السلع/الخدمات:

اللعب، الدمى، تماثيل صغيرة قابلة للتجميع، ألعاب كمبيوتر والألعاب الواردة في هذه

الفئة، شخصيات الحركة والآكشن واكسسواراتها، ألعاب كمبيوتر محمولة باليد، ألعاب

في الأماكن الخارجية المخصصة لها.

باسم: استوديوهات كاتارا ذ.م.م

الجنسية: قطرية

العنوان: مبنى ١١، مؤسسة القرية الثقافية (كاتارا)، ص.ب: ١٢١٨٠،

الدوحة، قطر

تاريخ تقديم الطلب: ٢٠٢٤/٤/٢٩

اسم الوكيل: عالم واحد للملكية الفكرية

THE LOST CHAPTER OF KELILEH & DEMNEH

طلب تسجيل العلامة التجارية رقم: ١٧٥٢١٣

في الفئة ٤١ من أجل السلع/الخدمات:

خدمات الترفيه، الأداء الدرامي والمسرحي والموسيقي الحي والمباشر، تنظيم وإنتاج العروض والمسرحيات والبرامج والتسجيلات السمعية والمرئية، إنتاج العروض والحفلات الموسيقية التلفزيونية والمسرحية، إنتاج وتوزيع البودكاست والبرامج الإذاعية والتلفزيونية، إنتاج وتوزيع الأفلام والتسجيلات، تنظيم وإجراء المعارض والعروض والجولات، وجميعها لأغراض الترفيه، إنتاج برامج الرسوم المتحركة والحركة الحية، الإنتاج أو الموسيقى والصوت المسجل والكتب القصصية، توفير ألعاب كمبيوتر تفاعلية متعددة اللاعبين عبر الإنترنت وشبكات الاتصال الإلكترونية، توفير المعلومات عبر شبكة كمبيوتر عالمية إلكترونية في مجال الترفيه المتعلق على وجه التحديد بالموسيقى والأفلام والبرامج التلفزيونية، خدمات الترفيه، وبخاصة توفير ألعاب كمبيوتر عبر الإنترنت، توفير لعبة كمبيوتر يمكن لمستخدمي الشبكة الوصول إليها عبر الشبكة، الخدمات الترفيهية، وبخاصة الترفيه المتمثل في تقديم الألعاب الإلكترونية عبر الإنترنت، خدمات الألعاب المقدمة عبر الإنترنت من شبكة الكمبيوتر، وبخاصة توفير ألعاب كمبيوتر عبر الإنترنت، توفير المعلومات عبر الإنترنت عن ألعاب الفيديو والتحديثات الخاصة بهذه الألعاب، توفير ألعاب تفاعلية متعددة اللاعبين عبر الإنترنت، الخدمات الترفيهية، وبخاصة توفير الاستخدام المؤقت للألعاب التفاعلية غير القابلة للتنزيل، خدمات ألعاب الواقع الافتراضي المقدمة عبر الإنترنت من شبكة الكمبيوتر.

باسم: استوديوهات كاتارا ذ.م.م

الجنسية: قطرية

العنوان: مبنى ١١، مؤسسة القرية الثقافية (كاتارا)، ص.ب: ١٢١٨٠،

الدوحة، قطر

تاريخ تقديم الطلب: ٢٠٢٤/٤/٢٩

اسم الوكيل: عالم واحد للملكية الفكرية

THE LOST CHAPTER OF KELILEH & DEMNEH

طلب تسجيل العلامة التجارية رقم: ١٧٥٢٢٧

في الفئة ٩ من أجل السلع/الخدمات:

تسجيلات سمعية، تسجيلات مرئية، تسجيلات سمعية ومرئية، أجهزة تسلية إلكترونية، ألعاب كمبيوتر، أجهزة وأدوات الوسائط المتعددة، أفلام فوتوغرافية وسينمائية معدة للعرض، برمجيات كمبيوتر، أجزاء الكمبيوتر والأجهزة الملحقة بها المستخدمة معها، منشورات غير مطبوعة، أجهزة وأدوات تدريس وتعليم، نظارات شمسية، قبعات ذات حواف شمسية وعلب وحقائب معدة لذلك، أجزاء وولوازم لجميع السلع المذكورة أعلاه، ألعاب الفيديو، برمجيات ألعاب الفيديو، برامج ألعاب الفيديو التفاعلية، برامج ألعاب فيديو، برامج ألعاب كمبيوتر، ألعاب فيديو وكمبيوتر مصممة لمنصات الأجهزة مثل وحدات التحكم في الألعاب وأجهزة الكمبيوتر الشخصية، برمجيات ألعاب الكمبيوتر والفيديو لتقمص الأدوار المصممة لمنصات الأجهزة، وبخاصة وحدات التحكم في الألعاب وأجهزة الكمبيوتر الشخصية، ألعاب الكمبيوتر والفيديو لتقمص الأدوار لأجهزة الكمبيوتر الشخصية التي تتميز بمغامرات الإثارة، برمجيات تطبيقات الكمبيوتر للهواتف النقالة، مدونات صوتية، منشورات إلكترونية قابلة للتنزيل على شكل الأدلة والكتيبات الاستراتيجية في مجال ألعاب الكمبيوتر وألعاب الفيديو، برامج ألعاب إلكترونية قابلة للتنزيل، برمجيات ألعاب إلكترونية قابلة للتنزيل، برامج ألعاب إلكترونية تفاعلية متعددة الوسائط، برمجيات ألعاب الواقع الافتراضي.

باسم: استوديوهات كاتارا ذ.م.م

الجنسية: قطرية

العنوان: مبنى ١١، مؤسسة القرية الثقافية (كاتارا)، ص.ب: ١٢١٨٠،

الدوحة، قطر

تاريخ تقديم الطلب: ٢٠٢٤/٤/٢٩

اسم الوكيل: عالم واحد للملكية الفكرية

KELILEH & DEMNEH ١٧٥٢٤٥ طلب تسجيل العلامة التجارية رقم:

في الفئة ٩ من أجل السلع/الخدمات:

تسجيلات سمعية، تسجيلات مرئية، تسجيلات سمعية ومرئية، أجهزة تسلية إلكترونية، ألعاب كمبيوتر، أجهزة وأدوات الوسائط المتعددة، أفلام فوتوغرافية وسينمائية معدة للعرض، برمجيات كمبيوتر، أجزاء الكمبيوتر والأجهزة الملحقة بها المستخدمة معها، منشورات غير مطبوعة، أجهزة وأدوات تدريس وتعليم، نظارات شمسية، قبعات ذات حواف شمسية وعلب وحقائب معدة لذلك، أجزاء وولوازم لجميع السلع المذكورة أعلاه، ألعاب الفيديو، برمجيات ألعاب الفيديو، برامج ألعاب الفيديو التفاعلية، برامج ألعاب فيديو، برامج ألعاب كمبيوتر، ألعاب فيديو وكمبيوتر مصممة لمنصات الأجهزة مثل وحدات التحكم في الألعاب وأجهزة الكمبيوتر الشخصية، برمجيات ألعاب الكمبيوتر والفيديو لتقمص الأدوار المصممة لمنصات الأجهزة، وبخاصة وحدات التحكم في الألعاب وأجهزة الكمبيوتر الشخصية، ألعاب الكمبيوتر والفيديو لتقمص الأدوار لأجهزة الكمبيوتر الشخصية التي تتميز بمغامرات الإثارة، برمجيات تطبيقات الكمبيوتر للهواتف النقالة، مدونات صوتية، منشورات إلكترونية قابلة للتنزيل على شكل الأدلة والكتيبات الاستراتيجية في مجال ألعاب الكمبيوتر وألعاب الفيديو، برامج ألعاب إلكترونية قابلة للتنزيل، برمجيات ألعاب إلكترونية قابلة للتنزيل، برامج ألعاب إلكترونية تفاعلية متعددة الوسائط، برمجيات ألعاب الواقع الافتراضي.

باسم: استوديوهات كاتارا ذ.م.م

الجنسية: قطرية

العنوان: مبنى ١١، مؤسسة القرية الثقافية (كاتارا)، ص.ب: ١٢١٨٠،

الدوحة، قطر

تاريخ تقديم الطلب: ٢٠٢٤/٤/٢٩

اسم الوكيل: عالم واحد للملكية الفكرية

THE LOST CHAPTER OF KELILEH & DEMNEH

طلب تسجيل العلامة التجارية رقم: ١٧٥٢٥٢

في الفئة ٢٥ من أجل السلع/الخدمات:

تسجيلات سمعية، تسجيلات مرئية، تسجيلات سمعية ومرئية، أجهزة تسلية إلكترونية، ألعاب كمبيوتر، أجهزة وأدوات الوسائط المتعددة، أفلام فوتوغرافية وسينمائية معدة للعرض، برمجيات كمبيوتر، أجزاء الكمبيوتر والأجهزة الملحقة بها المستخدمة معها، منشورات غير مطبوعة، أجهزة وأدوات تدريس وتعليم، نظارات شمسية، قبعات ذات حواف شمسية وعلب وحقائب معدة لذلك، أجزاء وولوازم لجميع السلع المذكورة أعلاه، ألعاب الفيديو، برمجيات ألعاب الفيديو، برامج ألعاب الفيديو التفاعلية، برامج ألعاب فيديو، برامج ألعاب كمبيوتر، ألعاب فيديو وكمبيوتر مصممة لمنصات الأجهزة مثل وحدات التحكم في الألعاب وأجهزة الكمبيوتر الشخصية، برمجيات ألعاب الكمبيوتر والفيديو لتتمص الأدوار المصممة لمنصات الأجهزة، وبخاصة وحدات التحكم في الألعاب وأجهزة الكمبيوتر الشخصية، ألعاب الكمبيوتر والفيديو لتتمص الأدوار لأجهزة الكمبيوتر الشخصية التي تتميز بمغامرات الإثارة، برمجيات تطبيقات الكمبيوتر للهواتف النقالة، مدونات صوتية، منشورات إلكترونية قابلة للتنزيل على شكل الأدلة والكتيبات الاستراتيجية في مجال ألعاب الكمبيوتر وألعاب الفيديو، برامج ألعاب إلكترونية قابلة للتنزيل، برمجيات ألعاب إلكترونية قابلة للتنزيل، برامج ألعاب إلكترونية تفاعلية متعددة الوسائط، برمجيات ألعاب الواقع الافتراضي.

باسم: استوديوهات كاتارا ذ.م.م

الجنسية: قطرية

العنوان: مبنى ١١، مؤسسة القرية الثقافية (كاتارا)، ص.ب: ١٢١٨٠،

الدوحة، قطر

تاريخ تقديم الطلب: ٢٠٢٤/٤/٢٩

اسم الوكيل: عالم واحد للملكية الفكرية

طلب تسجيل العلامة التجارية رقم: ١٧٥٢٧٠

في الفئة ٢٨ من أجل السلع/الخدمات:

اللعب، الدمى، تماثيل صغيرة قابلة للتجميع، ألعاب كمبيوتر والألعاب الواردة في هذه الفئة، شخصيات الحركة والآكشن واكسسواراتها، ألعاب كمبيوتر محمولة باليد، ألعاب في الأماكن الخارجية المخصصة لها.

THE LOST CHAPTER OF KELILEH & DEMNEH

باسم: استوديوهات كاتارا ذ.م.م

الجنسية: قطرية

العنوان: مبنى ١١، مؤسسة القرية الثقافية (كاتارا)، ص.ب: ١٢١٨٠،

الدوحة، قطر

تاريخ تقديم الطلب: ٢٠٢٤/٤/٢٩

اسم الوكيل: عالم واحد للملكية الفكرية

KELILEH & DEMNEH

طلب تسجيل العلامة التجارية رقم: ١٧٥٢٨٤

في الفئة ٢٥ من أجل السلع/الخدمات:

الملابس، لباس القدم، غطاء للرأس، قمصان، قمصان نصف كم، قلنسوات، قبعات، جوارب، أحذية، ملابس للتدريب، أحذية طويلة، جرزيات، وشاحات، قفازات، أزياء، قبعات ذات حواف شمسية.

باسم: استوديوهات كاتارا ذ.م.م

الجنسية: قطرية

العنوان: مبنى ١١، مؤسسة القرية الثقافية (كاتارا)، ص.ب: ١٢١٨٠،

الدوحة، قطر

تاريخ تقديم الطلب: ٢٠٢٤/٤/٢٩

اسم الوكيل: عالم واحد للملكية الفكرية



طلب تسجيل العلامة التجارية رقم: ١٧٥٤١٤

في الفئة ٢٠ من أجل السلع/الخدمات:

كراسي الصيد، مقاعد التخييم، حوائث التخييم، أثاث التخييم، مراتب التخييم، طاوولات التخييم، مراتب التخييم القابلة للنفخ، مراتب التخييم الإسفنجية، وسائد النوم للتخييم، أثاث معدني للتخييم، المقاعد، الأثاث، الطاوولات، معدات وتجهيزات للأماكن الخارجية، تحديداً: أثاث التخييم والأثاث الخارجي، الفرشات القابلة للنفخ للاستخدام عند التخييم، الوسائد، وسائد الكراسي، أكياس النوم للتخييم، الفرشات الهوائية، الكراسي القابلة للطي، مساند الرأس، حمالات القناني غير المعدنية، أثاث قابل للنفخ، أسرة هوائية لأغراض غير طبية، أوتاد غير معدنية للخيام، حواجز نار المواقد، فرشاة للتخييم، قواعد للمظلات، وسائد هوائية ليست لغايات طبية، الواردة بالفئة رقم ٢٠ دون غيرها.

باسم: شركة مجموعة زيد الحسين وإخوانه للمقاولات

الجنسية: سعودية

العنوان: ثالثا شارع ١١٤١٢ الرياض، المملكة العربية السعودية

تاريخ تقديم الطلب: ٢٠٢٤/٥/٨

اسم الوكيل: عالم واحد للملكية الفكرية



طلب تسجيل العلامة التجارية رقم: ١٧٥٤١٥

في الفئة ٢١ من أجل السلع/الخدمات:

شوايات التخييم، الأواني والمقالي المحمولة للتخييم، الأدوات والحاويات المنزلية أو المطبخ، والأواني المنزلية الصغيرة والحاويات والأكواب والصحون والكؤوس والأطباق والصواني، فتاحات الزجاجات، غلايات، علب حبوب، أمشاط وإسفنجات، فرش (باستثناء فرش الطلاء)، أدوات لأغراض التنظيف، الصوف الصلب، زجاج غير مشغول أو شبه مشغول

(عدا الزجاج المستخدم في البناء)، الأواني الزجاجية والخزف والأواني الخزفية غير المدرجة في فئات أخرى، مواد تنظيف المركبات، والقفاضات المستخدمة للأغراض المنزلية (بما في ذلك إزالة الغبار والتلميع والبستنة)، الأجهزة المنزلية غير الكهربائية، قطع الغيار والتجهيزات للبضائع المذكورة، ومصفاة الشاي التي تعمل بالكهرباء، قفاضات التقشير، حافظات وحاويات منتجات تنظيف تجويف البندقية، تحديدا، أقمشة تنظيف الأسلحة، تجهيزات المطابخ، أجهزة الطهي بالبخار (تجهيزات المطابخ)، تجهيزات المطابخ المصنوعة من الألومنيوم، تجهيزات المطابخ (الأواني والمقالي)، أدوات المائدة (بخلاف السكاكين والشوك والملاعق)، تجهيزات المطابخ والحاويات، تجهيزات المطابخ للاستخدام في أفران الميكروويف، وأحزمة الزجاجات الرياضية للمشي، الأباريق، الأكواب والأطباق التي تستعمل مرة واحدة، والمشاي وأغطية المشاي والسلاط من الأسلاك المعدنية والأسياخ، ألواح التقطيع، مشاي التخميم، ألواح السكاكين، شوك الشواء وملاقط وقلابات الطعام أوعية وحاويات لحفظ الطعام، صناديق الغذاء، زجاجات المياه المصنوعة من ألومنيوم، فراشي لتنظيف الشوايات والأفران الخارجية، الملاقط، مقصات اللحوم، ملاعق تحريك الطعام أثناء الطبخ، أدوات الطهي بالشواء، مناصب الشواء، مقاييس حرارة اللحوم ومقاييس درجة حرارة اللحوم، قطع الشوايات، أسياخ الشواء، أحجار الشواء، صندوق تدخين الطعام، رافعة شبكة الشوي، أغطية وسدادات للشوايات، قفاضات ومأزر للشواء، قطع وملحقات جميع السلع المذكورة أعلاه، الواردة بالفئة رقم ٢١ دون غيرها.

باسم: شركة مجموعة زيد الحسين وإخوانه للمقاولات

الجنسية: سعودية

العنوان: ثاليا شارع ١١٤١٢ الرياض، المملكة العربية السعودية

تاريخ تقديم الطلب: ٢٠٢٤/٥/٨

اسم الوكيل: عالم واحد للملكية الفكرية

DHABI

طلب تسجيل العلامة التجارية رقم: ١٧٥٥٠٤

في الفئة ٣٦ من أجل السلع/الخدمات:

الخدمات المالية، خدمات بنكية، خدمات تحويل الأموال، خدمات الدفع، الخدمات المصرفية الآلية، الخدمات المصرفية المنزلية، الخدمات المصرفية الهاتفية، الخدمات المصرفية عبر الإنترنت، الخدمات المصرفية الرقمية، الخدمات المصرفية الإلكترونية، الخدمات المصرفية عبر الهاتف المحمول، خدمات التوفير، خدمات دفع الفواتير، خدمات الدفع والائتمان، خدمات الدفع عبر الهاتف، خدمات الدفع عبر الإنترنت، خدمات الدفع الرقمية، خدمات الدفع الإلكترونية، خدمات الدفع عبر الهاتف المحمول، بطاقة الائتمان، بطاقة الخصم، بطاقة الحساب، البطاقة النقدية وخدمات البطاقات المصرفية، خدمات المقاصة للمصرفيين، خدمات الخصم في الحساب، خدمات الموظفين (كشوف المرتبات)، خدمات شيكات المدفوعات النقدية، الوساطة الائتمانية والترتيبات الائتمانية، خدمات الصراف الآلي للنقود، خدمات آلة الصراف الآلي، تمويل القروض بضمان أو من دون ضمان، خدمات الوساطة للقروض، خدمات الاستثمار المالي، خدمات الاستثمار في رأس المال، خدمات الإدارة المالية، الوسطاء والوكلاء للاستثمارات، خدمات الاستشارة المالية، استشارات الاستثمار، الضمانات المالية (خدمات تقديم الضمانات)، التحليل المالي وتقديم التقارير، خدمات البيانات المالية، خدمات البحوث المالية، خدمات التمويل (تأمين الأموال للأخرين)، خدمات توفير وشراء البيانات المالية و/أو الائتمانية، إدارة الشؤون المالية، الخدمات المالية المحوسبة، الخدمات المالية الرقمية، الخدمات المالية الإلكترونية، الخدمات المالية المتنقلة، المشورة والاستفسارات المتعلقة بالائتمان والاستثمارات، الخدمات المالية لتوفير الائتمان، قبول الودائع، خدمات تحويل الأموال محليا ودوليا، خدمات ضمان المسؤولية، خدمات صرف الأموال، خدمات صرف العملات، خدمات إقراض الأموال وخدمات الوساطة المالية، الخدمات المصرفية المالية لإيداع وسحب المال، تحصيل الأموال المستحقة من التسوية، خدمات إدارة الأصول، خطابات الائتمان المتعلقة بالأعمال، تداول الأوراق المالية، العقود الآجلة، الأوراق المالية الاككتاب في الأوراق المالية، بيع الأوراق المالية، التعامل مع الاشتراكات وعروض الأوراق المالية، تقديم المعلومات بخصوص سوق الأسهم، خدمات الوساطة في التأمين على الحياة، التأمين على الحياة، خدمات الرهن العقاري، المعلومات المتعلقة بالخدمات المالية والمصرفية وخدمات التأمين والخدمات الاقتصادية والاستثمارية المقدمة على الشبكات الحاسوبية العالمية، مشاركة خدمات التسجيل، الخدمات الاستشارية خدمات المعلومات المتعلقة بجميع الخدمات المذكورة أعلاه.

باسم: طبي ليمتد

الجنسية: إماراتية

العنوان: وحدة رقم ١، الطابق ٩، برج السراب، مربعة سوق أبوظبي العالمي،

جزيرة الماريا، أبوظبي، الإمارات العربية المتحدة

تاريخ تقديم الطلب: ٢٠٢٤/٥/١٢

اسم الوكيل: عالم واحد للملكية الفكرية

طلب تسجيل العلامة التجارية رقم: ١٧٥٥٠٦

في الفئة ٣٦ من أجل السلع/الخدمات:

الخدمات المالية، خدمات بنكية، خدمات تحويل الأموال، خدمات الدفع، الخدمات المصرفية الآلية، الخدمات المصرفية المنزلية، الخدمات المصرفية الهاتفية، الخدمات المصرفية عبر الإنترنت، الخدمات المصرفية الرقمية، الخدمات المصرفية الإلكترونية، الخدمات المصرفية عبر الهاتف المحمول، خدمات التوفير، خدمات دفع الفواتير، خدمات الدفع والائتمان، خدمات الدفع عبر الهاتف، خدمات الدفع عبر الإنترنت، خدمات الدفع الرقمية، خدمات الدفع الإلكترونية، خدمات الدفع عبر الهاتف المحمول، بطاقة الائتمان، بطاقة الخصم، بطاقة الحساب، البطاقة النقدية وخدمات البطاقات المصرفية، خدمات المقاصة للمصرفيين، خدمات الخصم في الحساب، خدمات الموظفين (كشوف المرتبات)، خدمات شيكات المدفوعات النقدية، الوساطة الائتمانية والترتيبات الائتمانية، خدمات الصراف الآلي للنقود، خدمات آلة الصراف الآلي، تمويل القروض بضمان أو من دون ضمان، خدمات الوساطة للقروض، خدمات الاستثمار المالي، خدمات الاستثمار في رأس المال، خدمات الإدارة المالية، الوسطاء والوكلاء للاستثمارات، خدمات الاستشارة المالية، استشارات الاستثمار، الضمانات المالية (خدمات تقديم الضمانات)، التحليل المالي

وتقديم التقارير، خدمات البيانات المالية، خدمات البحوث المالية، خدمات التمويل (تأمين الأموال للأخرين)، خدمات توفير وشراء البيانات المالية و/أو الائتمانية، إدارة الشؤون المالية، الخدمات المالية المحوسبة، الخدمات المالية الرقمية، الخدمات المالية الإلكترونية، الخدمات المالية المتنقلة، المشورة والاستشارات المتعلقة بالائتمان والاستثمارات، الخدمات المالية لتوفير الائتمان، قبول الودائع، خدمات تحويل الأموال محليا ودوليا، خدمات ضمان المسؤولية، خدمات صرف الأموال، خدمات صرف العملات، خدمات إقراض الأموال وخدمات الوساطة المالية، الخدمات المصرفية المالية لإيداع وسحب المال، تحصيل الأموال المستحقة من التسوية، خدمات إدارة الأصول، خطابات الائتمان المتعلقة بالأعمال، تداول الأوراق المالية، العقود الآجلة، الأوراق المالية الاكتتاب في الأوراق المالية، بيع الأوراق المالية، التعامل مع الاشتراكات وعروض الأوراق المالية، تقديم المعلومات بخصوص سوق الأسهم، خدمات الوساطة في التأمين على الحياة، التأمين على الحياة، خدمات الرهن العقاري، المعلومات المتعلقة بالخدمات المالية والمصرفية وخدمات التأمين والخدمات الاقتصادية والاستثمارية المقدمة على الشبكات الحاسوبية العالمية، مشاركة خدمات التسجيل، الخدمات الاستشارية خدمات المعلومات المتعلقة بجميع الخدمات المذكورة أعلاه.



DHABI

العنوان: وحدة رقم ١، الطابق ٩، برج السراب، مربعة سوق أبوظبي العالمي،

جزيرة الماريا، أبوظبي، الإمارات العربية المتحدة

باسم: ظبي ليمتد

الجنسية: إماراتية

تاريخ تقديم الطلب: ٢٠٢٤/٥/١٢

اسم الوكيل: عالم واحد للملكية الفكرية

طلب تسجيل العلامة التجارية رقم: ١٧٥٥٢٨

في الفئة ٩ من أجل السلع/الخدمات:

الأجهزة والأدوات العلمية والبحثية والملاحية والخاصة بأعمال المسح والتصوير الفوتوغرافي والتصوير السينمائي والأجهزة والأدوات السمعية والبصرية وأجهزة وأدوات الوزن والقياس والإشارات والكشف والاختبار والتفتيش والإنقاذ والتعليم، أجهزة وأدوات لوصول وفتح وتحويل وتجميع وتنظيم والتحكم بتوزيع أو استخدام الطاقة الكهربائية، الأجهزة والأدوات لتسجيل ونقل واستنساخ أو معالجة الصوت والصور أو البيانات، الوسائط المسجلة أو القابلة للتنزيل وبرامج الحاسوب ووسائط التسجيل والتخزين الرقمية أو التناظرية، الحواسيب والأجهزة الطرفية الحاسوبية، المودمات للاتصالات، محاور الاتصالات، برنامج الاتصالات، أدوات الاتصالات، أجهزة الاتصالات، خوادم الاتصالات، وحدات التحكم بالاتصالات، معالجات الاتصالات، أجهزة اتصال لاسلكية، أسلاك للاتصالات، معدات الاتصالات الشبكية، منشآت الاتصالات الإلكترونية، محطات الاتصالات المتنقلة، أجهزة اتصالات البيانات، أجزاء تشغيلية لاتصالات البيانات، أجهزة اتصالات قابلة للارتداء، أجهزة الاتصالات الرقمية المتنقلة الكهربائية، برامج الاتصالات لربط الشبكات الحاسوبية العالمية، برامج الاتصالات لربط مستخدمي الشبكات الحاسوبية، برامج حاسوبية للاتصالات الشبكية اللاسلكية، أجزاء وقطع الغيار والتجهيزات اللازمة لأجهزة الاتصالات، هوائيات لأجهزة الاتصالات اللاسلكية، أجهزة اتصال لاسلكية لإرسال الصوت أو البيانات أو الصور، أجهزة اتصال لاسلكية لإرسال محتوى الوسائط المتعددة، روبوتات بشرية تتمتع بوظائف اتصال وتعلم لمساعدة الناس وتسليتهم، برامج حاسوبية للتمكن من توفير المعلومات عبر شبكات الاتصالات، برامج الاتصالات الحاسوبية التي تتيح للعملاء الوصول إلى معلومات الحساب المصرفي وإجراء معاملات مصرفية، محركات برامج الأجهزة الإلكترونية التي تتيح لأجهزة الحاسوب والأجهزة الإلكترونية بالتواصل مع بعضها، الأجهزة الإلكترونية المستخدمة لتحديد مواقع المواد المفقودة التي تستخدم النظام العالمي لتحديد المواقع أو شبكات الاتصالات الخلوية، برامج التجارة الإلكترونية لأجهزة الحاسوب التي تتيح للمستخدمين إجراء المعاملات التجارية الإلكترونية عبر شبكة أجهزة الحاسوب العالمية، برامج أجهزة الحاسوب القابلة للتنزيل لجمع وتحليل وتنظيم البيانات في مجال التعلم العميق، برنامج المساعد الافتراضي، برنامج المنزل الذكي، برامج تفاعلية قائمة على الذكاء الاصطناعي، مجموعات البيانات المسجلة أو القابلة للتنزيل، مفاتيح تشفير قابلة للتنزيل لاستقبال أصول التشفير

وإنفاقها، بطاقات الهوية الإلكترونية والمغناطيسية لاستخدامها فيما يتعلق بالدفع مقابل الخدمات، جهاز لمعالجة الدفع الإلكتروني، مكونات وأجزاء أجهزة الحاسوب، أجزاء الحاسوب التشغيلية، أجهزة الحاسوب التشغيلية للوصول عن بعد وإرسال البيانات، برامج حاسوب قابلة للتنزيل للاستخدام كواجهة برمجة التطبيقات (ايه بيه أي)، برامج خوادم الحاسوب السحابية، برامج تطبيقات الحاسوب لاستخدامها في تنفيذ الشبكة المعلوماتية للأشياء (أي او تي)، تطبيقات على الإنترنت وبرامج الخادم، برامج الاتصالات والشبكات وشبكات التواصل الاجتماعي، برامج أجهزة الحاسوب للاستخدام في الإنترنت والشبكة العالمية، برامج البريد الإلكتروني والرسائل، برامج الشبكة الخارجية، برنامج تشغيل الشبكة المحلية (ال ايه ان)، برنامج تشغيل الشبكة واسعة النطاق (دبليو ايه ان)، برامج المواقع الافتراضي للمحاكاة، برامج المواقع الافتراضي والمعزز، برنامج الواقع المعزز للاستخدام في الأجهزة المحمولة لدمج البيانات الإلكترونية مع بيئات العالم الحقيقي، برامج محاكاة للاستخدام في أجهزة الحاسوب الرقمية، برامج ترفيهية تفاعلية، سماعات رأس لألعاب الواقع الافتراضي، أجزاء تشغيلية للواقع الافتراضي، نظارات واقية للواقع الافتراضي، أجهزة الاستشعار الرقمية، برامج حاسوبية للوصول إلى الملفات وعرضها على الإنترنت والإنترنت باستخدام تقنية البلوكتشين "قاعدة البيانات الموزعة"، برامج تنزيل وإرسال واستقبال وتوفير ونشر واستخراج وترميز وفك تشفير وقراءة وتخزين وتنظيم البيانات الصوتية والمرئية ورسومات الفيديو والبيانات المكتوبة وبالتحديد برامج إدارة الحاسوب وألعاب الفيديو لاستخدامها في شبكات التواصل الاجتماعي، ملفات صور قابلة للتنزيل تحتوي على أعمال فنية مصادق عليها بواسطة رموز غير قابلة للاستبدال (ان اف تي).



باسم: شركة الإمارات للاتصالات المتكاملة ش.م.ع

الجنسية: إماراتية

العنوان: دبي هيلز بيزنس بارك ٢، المبنى رقم: ٢ ص.ب: ٥٠٢٦٦٦، دبي،

الإمارات العربية المتحدة

تاريخ تقديم الطلب: ٢٠٢٤/٥/١٢

اسم الوكيل: عالم واحد للملكية الفكرية

طلب تسجيل العلامة التجارية رقم: ١٧٥٦٠٢

في الفئة ٩ من أجل السلع/الخدمات:

برمجيات كمبيوتر، برمجيات كمبيوتر قابلة للتنزيل لتقنية البلوكشين، برمجيات كمبيوتر قابلة للتنزيل لإدارة معاملات الأصول المشفرة باستخدام تقنية البلوكشين، شبكات الكمبيوتر، برمجيات منصات الكمبيوتر، منصات برمجيات الكمبيوتر للمستخدمين لجمع الأموال للمشاريع الإبداعية والابتكارية، برمجيات التجارة الإلكترونية للكمبيوتر للسماح للمستخدمين بإجراء المعاملات التجارية الإلكترونية عبر شبكة كمبيوتر عالمية.

باسم: شركة الاتصالات المتنقلة (ش.م.ك.)
الجنسية: كويتية

العنوان: الشويخ ريزيدنشال، مجمع بي ٦، شارع المطار، بناية ٨٠٠٢٣، الكويت

تاريخ تقديم الطلب: ٢٠٢٤/٥/١٣

اسم الوكيل: عالم واحد للملكية الفكرية

طلب تسجيل العلامة التجارية رقم: ١٧٥٦٠٩

في الفئة ٣٦ من أجل السلع/الخدمات:

خدمات مالية، التأمين، جمع الأموال والكفالات المالية، التمويل الجماعي، الاستشارات المالية وخدمات المشورة، استشارات في مجال استثمار رؤوس الأموال.

باسم: شركة الاتصالات المتنقلة (ش.م.ك.)
الجنسية: كويتية

العنوان: الشويخ ريزيدنشال، مجمع بي ٦، شارع المطار، بناية ٨٠٠٢٣، الكويت

تاريخ تقديم الطلب: ٢٠٢٤/٥/١٣

اسم الوكيل: عالم واحد للملكية الفكرية

طلب تسجيل العلامة التجارية رقم: ١٧٥٦١٥

في الفئة ٣٨ من أجل السلع/الخدمات:

خدمات الاتصال والاتصالات عن بعد، توفير الوصول إلى المنصات والبوابات عبر الإنترنت أو أي شبكة اتصالات أخرى، توفير الوصول إلى مواقع الويب على الإنترنت أو أي شبكة اتصالات أخرى، المراسلة بواسطة البريد الإلكتروني، توفير إمكانية الوصول المتعدد إلى شبكات المعلومات الحاسوبية العالمية لنقل ونشر مجموعة واسعة من المعلومات.

Bede

باسم: شركة الاتصالات المتنقلة (ش.م.ك)

الجنسية: كويتية

العنوان: الشويخ ريزيدنشال، مجمع بي ٦، شارع المطار، بناية ٨٠٠٢٣، الكويت

تاريخ تقديم الطلب: ٢٠٢٤/٥/١٣

اسم الوكيل: عالم واحد للملكية الفكرية

طلب تسجيل العلامة التجارية رقم: ١٧٥٦١٨

في الفئة ٤٢ من أجل السلع/الخدمات:

منصات تكنولوجيا المعلومات كخدمات (PaaS)، برمجيات كخدمة، خدمات حاسوبية، تقنية البلوكشين كخدمة (BaaS)، إنشاء وتفعيل وصيانة مواقع الويب.

Bede

باسم: شركة الاتصالات المتنقلة (ش.م.ك)

الجنسية: كويتية

العنوان: الشويخ ريزيدنشال، مجمع بي ٦، شارع المطار، بناية ٨٠٠٢٣، الكويت

تاريخ تقديم الطلب: ٢٠٢٤/٥/١٣

اسم الوكيل: عالم واحد للملكية الفكرية



طلب تسجيل العلامة التجارية رقم: ١٧٥٩٥٤
في الفئة ٣٥ من أجل السلع/الخدمات:
أحزمة ملابس، ملابس جاهزة، ملابس خارجية.

باسم: مركز بركاء العالمية

الجنسية: عمانية

العنوان: سلطنة عمان

تاريخ تقديم الطلب: ٢٠٢٤/٥/٢٢



طلب تسجيل العلامة التجارية رقم: ١٧٥٩٦٠

في الفئة ٤٣ من أجل السلع/الخدمات:

خدمات المقاهي، خدمات المطاعم.

باسم: ديار الخير العصرية للتجارة

الجنسية: عمانية

العنوان: سلطنة عمان

تاريخ تقديم الطلب: ٢٠٢٤/٥/٢٢



طلب تسجيل العلامة التجارية رقم: ١٧٦٩٨٧
في الفئة ٣٥ من أجل السلع/الخدمات:
هايبماركت.

باسم: شركة نهلة الوادي التجارية
الجنسية: عمانية
العنوان: سلطنة عمان
تاريخ تقديم الطلب: ٢٠٢٤/٦/٢٧



طلب تسجيل العلامة التجارية رقم: ١٧٧٠٦٧
في الفئة ٤٣ من أجل السلع/الخدمات:
خدمات المقاهي.

باسم: مشاريع البيداء المتكاملة
الجنسية: عمانية
العنوان: سلطنة عمان
تاريخ تقديم الطلب: ٢٠٢٤/٧/١

طلب تسجيل العلامة التجارية رقم: ١٧٧٦٢٣

في الفئة ٤٣ من أجل السلع/الخدمات:

حجز النزل، خدمات مكاتب تأمين الإقامة الفنادق والنزل، خدمات النزل، خدمات الطهارة الشخصية إعداد أطباق ووجبات منزلية أو خاصة تتمثل في التسوق والطهي حسب مايناسب المستهلك.



باسم: البرق الأولى للأعمال

الجنسية: عمانية

العنوان: سلطنة عمان

تاريخ تقديم الطلب: ٢٠٢٤/٧/١٦



أ.هـ. لخدمات تجهيز حقول النفط
A.H. OILFIELD SERVICES & SUPPLIES

طلب تسجيل العلامة التجارية رقم: ١٧٧٦٢٤

في الفئة ٣٧ من أجل السلع/الخدمات:

عمليات الحفر العميقة لآبار النفط أو الغاز.

باسم: الهاجري لمواد البناء والتجارة

الجنسية: عمانية

العنوان: سلطنة عمان

تاريخ تقديم الطلب: ٢٠٢٤/٧/١٦

طلب تسجيل العلامة التجارية رقم: ١٧٧٦٢٥

في الفئة ٣٩ من أجل السلع/الخدمات:

العتالة التحميل والتنزيل، (تحميل و تفريغ البضائع من الحاويات أو شاحنات النقل)،
تغليف السلع (تغليف السلع عند مغادرة البضائع من المخزن)، تفريغ الحمولة (تفريغ
حمولة الشاحنات إلى المخزن)، تسليم البضائع (تسليم البضائع للشركات والأفراد
من المخزن)، التخزين (تخزين البضائع والسلع في مقر الشركة، المخزن)، تأجير
المستودعات (تأجير المستودعات بمساحات مختلفة)، النقل (نقل من وإلى المخزن)، معلومات
التخزين، معلومات النقل، التخزين المادي للبيانات أو المستندات المحفوظة إلكترونياً،
خدمات التعبئة (تعبئة الصناديق)، النقل اللوجستي (النقل والخدمات اللوجيستية
لعملاء الشركة).



باسم: تنوف اللوجستية للاستثمار

الجنسية: عمانية

العنوان: سلطنة عمان

تاريخ تقديم الطلب: ٢٠٢٤/٧/١٦

طلب تسجيل العلامة التجارية رقم: ١٧٧٦٢٦

في الفئة ٤١ من أجل السلع/الخدمات:

إرشاد التدريب، (الأندية الرياضية، تنس طاولة)، خدمات المدرب الشخصية تدريبات
اللياقة المدنية، (الأندية الرياضية، تنس طاولة).



باسم: ديناميكية الحياة الرياضية

الجنسية: عمانية

العنوان: سلطنة عمان

تاريخ تقديم الطلب: ٢٠٢٤/٧/١٦



طلب تسجيل العلامة التجارية رقم: ١٧٧٦٢٩

في الفئة ٤٣ من أجل السلع/الخدمات:
خدمات المقاهي، خدمات المطاعم.

باسم: الحظ السعيد للأعمال المبتكرة

الجنسية: عمانية

العنوان: سلطنة عمان

تاريخ تقديم الطلب: ٢٠٢٤/٧/١٦



طلب تسجيل العلامة التجارية رقم: ١٧٧٦٣١

في الفئة ٣٦ من أجل السلع/الخدمات:
العقارات.

باسم: فيض الهندسية

الجنسية: عمانية

العنوان: سلطنة عمان

تاريخ تقديم الطلب: ٢٠٢٤/٧/١٦



طلب تسجيل العلامة التجارية رقم: ١٧٧٦٣٢
في الفئة ٣٥ من أجل السلع/الخدمات:
عبايات.

باسم: زهرة البنفسج للتجارة
الجنسية: عمانية
العنوان: سلطنة عمان
تاريخ تقديم الطلب: ٢٠٢٤/٧/١٦

طلب تسجيل العلامة التجارية رقم: ١٧٧٦٣٨
في الفئة ٣٥ من أجل السلع/الخدمات:
عطور (محلات بيع العطور ومستحضرات التجميل والبخور والعود).



باسم: مؤسسة البرقش للتجارة والمقاولات
الجنسية: عمانية
العنوان: سلطنة عمان
تاريخ تقديم الطلب: ٢٠٢٤/٧/١٦

طلب تسجيل العلامة التجارية رقم: ١٧٧٦٤٠

في الفئة ٤٤ من أجل السلع/الخدمات:

خدمات صالونات التجميل، خدمات العناية بالجمال، خدمات الحمامات التركية، خدمات تسريح الشعر، المساج التدليك، العناية بأظافر اليدين، خدمات الحمامات البخارية.



باسم: عائشة علي ناصر

الجنسية: عمانية

العنوان: سلطنة عمان

تاريخ تقديم الطلب: ٢٠٢٤/٧/١٦

طلب تسجيل العلامة التجارية رقم: ١٧٧٦٤٤

في الفئة ٣ من أجل السلع/الخدمات:

زيوت للعطور والروائح (بيع وصناعة العطور والبخور ومستحضرات التجميل).



باسم: روح العتيق

الجنسية: عمانية

العنوان: سلطنة عمان

تاريخ تقديم الطلب: ٢٠٢٤/٧/١٦



طلب تسجيل العلامة التجارية رقم: ١٧٧٦٤٥

في الفئة ٣٥ من أجل السلع/الخدمات:

بيع الملابس والعطور والبخور.

باسم: هارون عبدالله الروشدي للتجارة

الجنسية: عمانية

العنوان: سلطنة عمان

تاريخ تقديم الطلب: ٢٠٢٤/٧/١٦

طلب تسجيل العلامة التجارية رقم: ١٧٧٦٤٨

في الفئة ٣ من أجل السلع/الخدمات:

زيت اللوز، صابون اللوز، كهرمان عطر، صابون، نيلة للغسيل الصبغة الزرقاء، عطر باديان، صابون حلاقة، طلاء الشفاه، أعواد قطن لأغراض التجميل، أقنعة تجميلية، زيت البرغموت، مسحوق طباشير نقي للتجميل، كريمات تبييض البشرة، خشب معطر، غسولات للضم ليست لغايات طبية، ملمع أظافر، مستحضرات مكياج، غسول لوشن، للشعر، كربيدات المعادن مواد سحج سنفرة، كربيد السليكون مادة سحج سنفرة، زيوت عطرية من خشب الأرز، رماد بركاني للتنظيف، كريمات للأحذية، ملونات للشعر، مستحضرات تجعيد الشعر، رموش مستعارة، مستحضرات تجميل للرموش، مستحضرات صقل، شمع للشوارب، زيوت عطرية من الكباد، ماء الكولونيا، مستحضرات تجميل للحيوانات، أطقم تجميل، مستحضرات تجميل، أقلام تجميلية، كريمات تجميلية، مستحضرات إزالة المكياج، منظفات أسنان، ماء الخزامى، ماء معطر، كولونيا، بخور، مزيلات شعر، شمع إزالة الشعر، زيوت عطرية، خلاصات زهور عطور، مكياج، مستحضرات تنظيف، مستحضرات تبخير عطور، فازلين لأغراض التجميل، بيروكسيد الهيدروجين لأغراض التجميل، زيوت لغايات التجميل، زيت الياسمين، زيت الخزامى، زيوت لغايات التنظيف، زيوت للعطور والروائح، زيت الورد، زيوت لأغراض الزينة، أيونون عطر، غسولات لوشن، لأغراض التجميل، حليب منظف لغايات التواليت، مستحضرات قصر الأقمشة لغسيل

الملابس، خلاصات النعناع زيت عطري، نعناع لصناعة العطور، مستحضرات تجميل الحواجب، مسك لصناعة العطور، شامبو، عطور، أظافر مستعارة، مستحضرات العناية بالأظافر، مستحضرات تنظيف ورق الجدران، صناعة عطور، مستحضرات تجميل للعناية بالبشرة، صابون لتعرق الأقدام، حجارة صقل، حجر الخفاف، مراهم لأغراض التجميل، مساحيق مكياج، مستحضرات حلاقة، صابون لإزالة الروائح الكريهة، أكياس معطرة للبياضات، قطع من صابون الزينة، أقلام الحواجب، مسحوق التالك للزينة، أصباغ تجميلية، تربينات زيوت عطرية، أمونيا مادة قلووية متطايرة، منظف، حجر الشبة مطهر، حليب اللوز لأغراض التجميل، أملاح استحمام ليست لغايات طبية، مستحضرات تجميل لغايات التنحيف، لواصق لتثبيت الرموش المستعارة، قابضات للأوعية لأغراض التجميل، مستحضرات قصر مزيلات ألوان، لغايات التجميل، مستحضرات لتنظيف أطقم الأسنان، مستحضرات لتنظيف المصارف المغلقة، شامبو للحيوانات الأليفة مستحضرات غير طبية للتنظيف والعناية، مناديل ورقية مشربة بغسولات لوشن، تجميلية، ملمعات أطقم الأسنان، لواصق لغايات التجميل، غسول لوشن، لما بعد الحلاقة، رذاذ سبراي، للشعر، مسكرة، جل لتبييض الأسنان، مستحضرات لتلميع أوراق النباتات، أعواد البخور، مستحضرات تعطير الهواء، شرائح إنعاش النفس، مستحضرات الغسل لأغراض شخصية أو صحية أو مزيلة للعرق أدوات النظافة، مستحضرات الصبار لأغراض تجميلية، مواد هلامية للتدليك لغير الأغراض الطبية، ملمعات شفاه، بلاسم لغير الأغراض الطبية، شامبو جاف، أظافر لاصقة مصنعة، مستحضرات الوقاية من الشمس، حناء صببغ تجميلي، علب أحمر الشفاه، مستحضرات استحمام لغير غايات طبية، بلاسم للشعر، مستحضرات لتنعيم الشعر، مناديل مبللة بمستحضرات لإزالة مواد التجميل، مستحضرات الكولاجين لغايات تجميلية، شموع تدليك لأغراض التجميل، مستحضرات تجميل للأطفال.



باسم: الشرعي والغبوس للتجارة والاستثمار

الجنسية: عمانية

العنوان: سلطنة عمان

تاريخ تقديم الطلب: ٢٠٢٤/٧/١٦

طلب تسجيل العلامة التجارية رقم: ١٧٧٦٥٠

في الفئة ٣٩ من أجل السلع/الخدمات:

النقل بمراكب التنزه، النقل الجوي، تأجير القوارب، تنظيم رحلات بحرية، ترتيب الرحلات السياحية، الحجز للسفر، توفير تعليمات السياقة لغايات السفر، ترتيب خدمات نقل الركاب للآخرين عبر تطبيق عبر الإنترنت، ترتيب تأشيرات السفر ووثائق السفر للأشخاص المسافرين إلى الخارج.



باسم: بهجة الإطلال للتجارة

الجنسية: عمانية

العنوان: سلطنة عمان

تاريخ تقديم الطلب: ٢٠٢٤/٧/١٦

طلب تسجيل العلامة التجارية رقم: ١٧٧٦٥٥

في الفئة ٣٥ من أجل السلع/الخدمات:

البيع بالتجزئة في المتاجر المتخصصة للأدوات والأجهزة الطبية وأجهزة تقويم الأعضاء.



باسم: مجموعة ابن سيناء للتجهيزات ش.م.م

الجنسية: عمانية

العنوان: سلطنة عمان

تاريخ تقديم الطلب: ٢٠٢٤/٧/١٧

طلب تسجيل العلامة التجارية رقم: ١٧٧٦٥٦

في الفئة ٣٥ من أجل السلع/الخدمات:

بيع الآلات الزراعية ومضخات ومولدات كهرباء ولوازمها، بيع مضخات المياه.



باسم: شركة بركاء لتجارة المضخات والخدمات

الجنسية: عمانية

العنوان: سلطنة عمان

تاريخ تقديم الطلب: ٢٠٢٤/٧/١٧

طلب تسجيل العلامة التجارية رقم: ١٧٧٦٦٠

في الفئة ٣ من أجل السلع/الخدمات:

خلاصات زهور عطور، (البيع بالتجزئة في المتاجر المتخصصة للعطور ومستحضرات

التجميل وصابون الزينة والبخور).



مونس العود
MOUNES AL-LOUD

باسم: الكلاسيكي للتجارة والاستثمار الدولي

الجنسية: عمانية

العنوان: سلطنة عمان

تاريخ تقديم الطلب: ٢٠٢٤/٧/١٧

LEAP

طلب تسجيل العلامة التجارية رقم: ١٧٧٦٦١

في الفئة ٤١ من أجل السلع/الخدمات:

استشارات تدريب.

باسم: النجاح لريادة الأعمال

الجنسية: عمانية

العنوان: سلطنة عمان

تاريخ تقديم الطلب: ٢٠٢٤/٧/١٧



TYROIL ENERGY
تايراويل للطاقة

طلب تسجيل العلامة التجارية رقم: ١٧٧٦٦٢

في الفئة ١٢ من أجل السلع/الخدمات:

معالجة وتقطيع الإطارات المستعملة وإعادة تدويرها.

باسم: الذهب الأسود للتنمية والاستثمار

الجنسية: عمانية

العنوان: سلطنة عمان

تاريخ تقديم الطلب: ٢٠٢٤/٧/١٧



طلب تسجيل العلامة التجارية رقم: ١٧٧٦٦٣
في الفئة ٤١ من أجل السلع/الخدمات:
التوجيه المهني نصائح تعليمية أو تدريبية.

باسم: _____ الصفا للوجستيات والاستثمار
الجنسية: _____ عمانية
العنوان: _____ سلطنة عمان
تاريخ تقديم الطلب: ٢٠٢٤/٧/١٧



طلب تسجيل العلامة التجارية رقم: ١٧٧٦٧٣
في الفئة ٤٣ من أجل السلع/الخدمات:
فطائر، سندويشات، مشروبات قهوة بالحليب.

باسم: _____ بن سليم الذهبية
الجنسية: _____ عمانية
العنوان: _____ سلطنة عمان
تاريخ تقديم الطلب: ٢٠٢٤/٧/١٧

طلب تسجيل العلامة التجارية رقم: ١٧٧٦٧٤

في الفئة ٥ من أجل السلع/الخدمات:

مستحضرات صيدلانية، مستحضرات صيدلانية للعناية بالبشرة، مستحضرات طبية لأغراض التنحيف، مستحضرات صيدلانية مغذية للأغراض الطبية والاستشفائية، مستحضرات العناية الشخصية الطبية.



باسم: نياز وشريكه

الجنسية: عمانية

العنوان: سلطنة عمان

تاريخ تقديم الطلب: ٢٠٢٤/٧/١٧

طلب تسجيل العلامة التجارية رقم: ١٧٧٦٧٥

في الفئة ٤٣ من أجل السلع/الخدمات:

خدمات المطاعم والمقاهي.



باسم: الماجد للاستثمار الذهبي

الجنسية: عمانية

العنوان: سلطنة عمان

تاريخ تقديم الطلب: ٢٠٢٤/٧/١٧



طلب تسجيل العلامة التجارية رقم: ١٧٧٦٧٧
في الفئة ٤٣ من أجل السلع/الخدمات:
حجز أماكن الإقامة المؤقتة.

باسم: _____: النقش للتجارة

الجنسية: _____: عمانية

العنوان: _____: سلطنة عمان

تاريخ تقديم الطلب: ٢٠٢٤/٧/١٧



طلب تسجيل العلامة التجارية رقم: ١٧٧٦٧٩
في الفئة ٤٣ من أجل السلع/الخدمات:
خدمات المطاعم والمقاهي.

باسم: _____: مشاريع أبو جيد الكندي للتجارة

الجنسية: _____: عمانية

العنوان: _____: سلطنة عمان

تاريخ تقديم الطلب: ٢٠٢٤/٧/١٧



طلب تسجيل العلامة التجارية رقم: ١٧٧٦٨٠
في الفئة ٣٩ من أجل السلع/الخدمات:
خدمات لوجستية تتألف من تخزين ونقل البضائع.

باسم: _____: ظفار للهندسة والخدمات اللوجستية

الجنسية: _____: عمانية

العنوان: _____: سلطنة عمان

تاريخ تقديم الطلب: ٢٠٢٤/٧/١٧



طلب تسجيل العلامة التجارية رقم: ١٧٧٦٨٤
في الفئة ٤١ من أجل السلع/الخدمات:
خدمات النوادي الصحية، تدريبات اللياقة البدنية والصحية.

باسم: _____: وحيد للتجارة العالمية

الجنسية: _____: عمانية

العنوان: _____: سلطنة عمان

تاريخ تقديم الطلب: ٢٠٢٤/٧/١٧



طلب تسجيل العلامة التجارية رقم: ١٧٧٦٩٦
في الفئة ٤٣ من أجل السلع/الخدمات:
خدمات المقاهي.

باسم: الفانوس الوردي للتجارة
الجنسية: عمانية
العنوان: سلطنة عمان
تاريخ تقديم الطلب: ٢٠٢٤/٧/١٧



طلب تسجيل العلامة التجارية رقم: ١٧٧٦٩٧
في الفئة ٣٧ من أجل السلع/الخدمات:
الغسيل، غسيل وكي الملابس.

باسم: رواد العطاء المتكاملة
الجنسية: عمانية
العنوان: سلطنة عمان
تاريخ تقديم الطلب: ٢٠٢٤/٧/١٧



طلب تسجيل العلامة التجارية رقم: ١٧٧٦٩٨
في الفئة ٤٣ من أجل السلع/الخدمات:
خدمات المقاهي (المقاهي).

باسم: _____ سماء المكارم للتجارة

الجنسية: _____ عمانية

العنوان: _____ سلطنة عمان

تاريخ تقديم الطلب: ٢٠٢٤/٧/١٧



بقالة باب
المدينة

طلب تسجيل العلامة التجارية رقم: ١٧٧٦٩٩
في الفئة ٣٥ من أجل السلع/الخدمات:
محلات السوبرماركت.

باسم: _____ خلفان بن سعيد بن خديم المقبالي للتجارة

الجنسية: _____ عمانية

العنوان: _____ سلطنة عمان

تاريخ تقديم الطلب: ٢٠٢٤/٧/١٧



طلب تسجيل العلامة التجارية رقم: ١٧٧٧٠٠

في الفئة ٤٣ من أجل السلع/الخدمات:

خدمات الكافيتريات، خدمات المطاعم.

باسم: مطعم التاج

الجنسية: عمانية

العنوان: سلطنة عمان

تاريخ تقديم الطلب: ٢٠٢٤/٧/١٧

طلب تسجيل العلامة التجارية رقم: ١٧٧٧٠٢

في الفئة ٤٣ من أجل السلع/الخدمات:

خدمات المقاهي، خدمات الكافيتريات، خدمات المطاعم المؤقتة أو المتنقلة الكانتينات.



باسم: ذروة الخليج الجنوبية

الجنسية: عمانية

العنوان: سلطنة عمان

تاريخ تقديم الطلب: ٢٠٢٤/٧/١٧



طلب تسجيل العلامة التجارية رقم: ١٧٧٧٠٩
في الفئة ٣٥ من أجل السلع/الخدمات:
بيع قطع غيار المركبات.

باسم: التلال السبع للاستثمار
الجنسية: عمانية
العنوان: سلطنة عمان
تاريخ تقديم الطلب: ٢٠٢٤/٧/١٨



طلب تسجيل العلامة التجارية رقم: ١٧٧٧١١
في الفئة ٤٣ من أجل السلع/الخدمات:
خدمات المقاهي، خدمات المطاعم.

باسم: الأفق المتحدة للتطوير
الجنسية: عمانية
العنوان: سلطنة عمان
تاريخ تقديم الطلب: ٢٠٢٤/٧/١٨



طلب تسجيل العلامة التجارية رقم: ١٧٧٧١٣

في الفئة ٢٩ من أجل السلع/الخدمات:

فول صويا محفوظ للطعام، بقول محفوظة.

باسم: شركة مبتكرو التغذية العالمية

الجنسية: عمانية

العنوان: سلطنة عمان

تاريخ تقديم الطلب: ٢٠٢٤/٧/١٨



طلب تسجيل العلامة التجارية رقم: ١٧٧٧١٤

في الفئة ٣٧ من أجل السلع/الخدمات:

صيانة وإصلاح السيارات.

باسم: مشاريع خلفان المعمري المتكاملة

الجنسية: عمانية

العنوان: سلطنة عمان

تاريخ تقديم الطلب: ٢٠٢٤/٧/١٨



طلب تسجيل العلامة التجارية رقم: ١٧٧٧١٥

في الفئة ٣٩ من أجل السلع/الخدمات:
جولات سياحية.

باسم: عبدالعزيز عباس مرسى للتجارة

الجنسية: عمانية

العنوان: سلطنة عمان

تاريخ تقديم الطلب: ٢٠٢٤/٧/١٨



طلب تسجيل العلامة التجارية رقم: ١٧٧٧١٦

في الفئة ٤٣ من أجل السلع/الخدمات:
المطاعم.

باسم: هوتك للتجارة

الجنسية: عمانية

العنوان: سلطنة عمان

تاريخ تقديم الطلب: ٢٠٢٤/٧/١٨



طلب تسجيل العلامة التجارية رقم: ١٧٧٧١٨
في الفئة ٤١ من أجل السلع/الخدمات:
مدارس الحضانه، خدمات التربية والتعليم.

باسم: مدرسة يقين المعرفة لتعليم القرآن الكريم الخاصة

الجنسية: عمانية

العنوان: سلطنة عمان

تاريخ تقديم الطلب: ٢٠٢٤/٧/١٨

طلب تسجيل العلامة التجارية رقم: ١٧٧٧١٩

في الفئة ٣٥ من أجل السلع/الخدمات:

البيع بالتجزئة في المتاجر المتخصصة للعطور ومستحضرات التجميل وصابون الزينة
والبخور، البيع بالجملة للعطور ومستلزمات التجميل، مساحيق مكياج، مستحضرات
مكياج، مواد دهنية لأغراض التجميل.



باسم: البريق المخملي

الجنسية: عمانية

العنوان: سلطنة عمان

تاريخ تقديم الطلب: ٢٠٢٤/٧/١٨



طلب تسجيل العلامة التجارية رقم: ١٧٧٧٢٠

في الفئة ٢٩ من أجل السلع/الخدمات:

لحوم دواجن غير حية.

دجاج النهضة

باسم: جبال نزوى العالمية للأعمال

الجنسية: عمانية

العنوان: سلطنة عمان

تاريخ تقديم الطلب: ٢٠٢٤/٧/١٨



طلب تسجيل العلامة التجارية رقم: ١٧٧٧٢١

في الفئة ٤٣ من أجل السلع/الخدمات:

خدمات المقاهي، خدمات الكافيتريات، خدمات المطاعم.

باسم: مشاريع رواد التواصل

الجنسية: عمانية

العنوان: سلطنة عمان

تاريخ تقديم الطلب: ٢٠٢٤/٧/١٨



طلب تسجيل العلامة التجارية رقم: ١٧٧٧٢٢
في الفئة ٣٩ من أجل السلع/الخدمات:
ترتيب الرحلات السياحية، خدمات النقل لارتياح الأماكن
السياحية.

باسم: دوار لحلول الأعمال

الجنسية: عمانية

العنوان: سلطنة عمان

تاريخ تقديم الطلب: ٢٠٢٤/٧/١٨

مركزناك الطبي
NAK Medical Center

طلب تسجيل العلامة التجارية رقم: ١٧٧٧٢٣

في الفئة ٤٤ من أجل السلع/الخدمات:

خدمات العيادات الطبية، خدمات صالونات التجميل، المعالجة اليدوية للأعصاب، خدمات
تسريح الشعر، صناعة أكاليل الزهور، خدمات دور النقاهاة، مستشفيات، الرعاية الصحية،
المساج التدليك، المساعدة الطبية، خدمات فنيي البصريات، العلاج الطبيعي، المساعدة
البيطرية، خدمات دور التمريض، خدمات بنوك الدم، خدمات دور العجزة والمقعدين،
العناية بالمروج، العناية بأظافر اليدين، التمريض الطبي، النصائح الصيدلانية، الجراحة
التقويمية، جراحة الأشجار، خدمات التلقيح الصناعي، إعادة تأهيل مرضى الإيداء
الجسدي، خدمات الإخصاب خارج الجسم، الوشم، خدمات التطبيب عن بعد، خدمات
المنتجات الصحية، خدمات العناية بالجمال، إعداد الصيدلاني للوصفات، خدمات العلاج،
تأجير المعدات الطبية، خدمات مراكز الصحة، خدمات الطب التكميلي، معالجة النطق،
استشارة صحية، إزالة الشعر بالشمع، خدمات تقويم الأسنان، نصائح طبية للأفراد
ذوي الإعاقة، ثقب الجسد، خدمات إعادة التحريج، الرعاية اللطيفة، خدمات دور الراحة،
خدمات مكافحة الآفات لغايات الزراعة وتربية الأحياء المائية والبستنة والغابات، الفحص
الطبي (خاصة للكشف عن ومعالجة الأمراض المهنية في وقت مبكر من مسارها)،
الرعاية التمريضية في المنزل، تأجير أجهزة تصفيف الشعر.

باسم: مشاريع آفاق بركاء الحديثة لتجارة

الجنسية: عمانية

العنوان: سلطنة عمان

تاريخ تقديم الطلب: ٢٠٢٤/٧/١٨

طلب تسجيل العلامة التجارية رقم: ١٧٧٧٢٤

في الفئة ١٩ من أجل السلع/الخدمات:

أسمنت اسبستوس، أسمنت، أسمنت مائع، عوارض أسمنتية، اعمدة من الأسمنت، أسمنت للأفران، أسمنت للأفران العالية الحرارة، أسمنت مغنيسي، طلاءات من الأسمنت صامدة للنار.



باسم: شركة ريسوت للأسمنت

الجنسية: عمانية

العنوان: سلطنة عمان

تاريخ تقديم الطلب: ٢٠٢٤/٧/١٨

طلب تسجيل العلامة التجارية رقم: ١٧٧٧٢٥

في الفئة ٤٣ من أجل السلع/الخدمات:

(بيع وشوي الأسماك).



باسم: ريف الباطنة

الجنسية: عمانية

العنوان: سلطنة عمان

تاريخ تقديم الطلب: ٢٠٢٤/٧/١٨



طلب تسجيل العلامة التجارية رقم: ١٧٧٧٢٦
في الفئة ٣ من أجل السلع/الخدمات:
مستحضرات تجميل.

باسم: عجمية العالمية للتجارة
الجنسية: عمانية
العنوان: سلطنة عمان
تاريخ تقديم الطلب: ٢٠٢٤/٧/١٨



طلب تسجيل العلامة التجارية رقم: ١٧٧٧٢٧
في الفئة ٤٣ من أجل السلع/الخدمات:
خدمات المقاهي، خدمات مطاعم الخدمة الذاتية.

باسم: نخبة المذاق
الجنسية: عمانية
العنوان: سلطنة عمان
تاريخ تقديم الطلب: ٢٠٢٤/٧/١٨



طلب تسجيل العلامة التجارية رقم: ١٧٧٧٢٨

في الفئة ٤٣ من أجل السلع/الخدمات:

خدمات المطاعم.

باسم: ناصر إبراهيم للاستثمار والتطوير

الجنسية: عمانية

العنوان: سلطنة عمان

تاريخ تقديم الطلب: ٢٠٢٤/٧/١٨



طلب تسجيل العلامة التجارية رقم: ١٧٧٧٢٩

في الفئة ٣٧ من أجل السلع/الخدمات:

البناء، البناء بالطوب، الإنشاء، عزل المباني.

باسم: مشاريع الذيب الوطنية للتجارة والمقاولات

الجنسية: عمانية

العنوان: سلطنة عمان

تاريخ تقديم الطلب: ٢٠٢٤/٧/١٨



طلب تسجيل العلامة التجارية رقم: ١٧٧٧٣٣

في الفئة ٤١ من أجل السلع/الخدمات:

التوجيه المهني نصائح تعليمية أو تدريبية.

باسم: الأكاديمية الوطنية للغات والتدريب

الجنسية: عمانية

العنوان: سلطنة عمان

تاريخ تقديم الطلب: ٢٠٢٤/٧/١٨



طلب تسجيل العلامة التجارية رقم: ١٧٧٧٣٥

في الفئة ٣٥ من أجل السلع/الخدمات:

هواتف خلوية.

باسم: شركة أبو عبدالرحمن الزدجالي للتجارة

الجنسية: عمانية

العنوان: سلطنة عمان

تاريخ تقديم الطلب: ٢٠٢٤/٧/١٨

طلب تسجيل العلامة التجارية رقم: ١٧٧٧٥٣

في الفئة ٤٣ من أجل السلع/الخدمات:

خدمات مكاتب تأمين الإقامة، الفنادق والنزل، التموين بالطعام والشراب، خدمات المقاهي، خدمات الكافيتريات، توفير تسهيلات أراضي مخيمات، خدمات المطاعم المؤقتة أو المتنقلة الكانتينات، تأجير أماكن الإقامة المؤقتة، خدمات النزل، خدمات أماكن إقامة السياح، خدمات الفنادق، خدمات دور الحضانة النهارية، خدمات المطاعم.

ابن أبوت
Ibn About

باسم: مؤسسة ابن أبوت للتجارة والمقاولات

الجنسية: عمانية

العنوان: سلطنة عمان

تاريخ تقديم الطلب: ٢٠٢٤/٧/٢٠

طلب تسجيل العلامة التجارية رقم: ١٧٧٧٥٤

في الفئة ٤١ من أجل السلع/الخدمات:

الأكاديميات للتربية والتعليم، خدمات حدائق الملاهي، خدمات التسلية، خدمات المضيف، تقديم عروض السيرك، تنظيم المباريات أو المنافسات للتعليم أو الترفيه، وسائل الاستجمام توفير خدمات التربية والتعليم، تعليمات الرياضة البدنية، الإنتاج المسرحي، خدمات النوادي للترفيه أو التعليم، معلومات عن التربية والتعليم، معلومات عن الترفيه، تنظيم المعارض لغايات ثقافية أو تعليمية، خدمات النوادي الصحية تدريبات اللياقة البدنية والصحية، عرض تمثيلات حية، مدارس الحضانة، تنظيم المباريات الرياضية، تنظيم حفلات ترفيه، التدريب العملي عرض، معلومات عن الاستجمام، تنظيم وإدارة الحفلات الموسيقية، تأجير الملاعب الرياضية، تأجير اللعب، تأجير معدات اللعب، الإرشاد، تنظيم وعقد منتديات تعليمية المباشرة، خدمات تعليمية مقدمة من ذوي الاحتياجات الخاصة، خدمات تحرير الفيديو للمناسبات، استئجار المدربين، رسم الوجه.



باسم: العقيق للأعمال المتطورة

الجنسية: عمانية

العنوان: سلطنة عمان

تاريخ تقديم الطلب: ٢٠٢٤/٧/٢٠



طلب تسجيل العلامة التجارية رقم: ١٧٧٧٥٥

في الفئة ٤٣ من أجل السلع/الخدمات:

خدمات المقاهي.

باسم: مد اريف علي وشريكه للتجارة

الجنسية: عمانية

العنوان: سلطنة عمان

تاريخ تقديم الطلب: ٢٠٢٤/٧/٢٠



طلب تسجيل العلامة التجارية رقم: ١٧٧٩٣٩

في الفئة ٤٤ من أجل السلع/الخدمات:

خدمات العيادات الطبية.

باسم: الشرقاوي للأعمال

الجنسية: عمانية

العنوان: سلطنة عمان

تاريخ تقديم الطلب: ٢٠٢٤/٧/٢٥



طلب تسجيل العلامة التجارية رقم: ١٧٨٠٧٨

في الفئة ٤٣ من أجل السلع/الخدمات:

خدمات المقاهي، خدمات المطاعم.

باسم: بيرق الريادة

الجنسية: عمانية

العنوان: سلطنة عمان

تاريخ تقديم الطلب: ٢٠٢٤/٧/٢٩

طلب تسجيل العلامة التجارية رقم: ١٧٨٣٧٨

في الفئة ٣٥ من أجل السلع/الخدمات:

الزهور والنباتات الزراعية وتغليف الطرود ولف الهدايا وبيع الحلويات.



باسم: شذا الخير المتميزة للتجارة

الجنسية: عمانية

العنوان: سلطنة عمان

تاريخ تقديم الطلب: ٢٠٢٤/٨/٦

طلب تسجيل العلامة التجارية رقم: ١٧٣١٣٥

في الفئة ٤١ من أجل السلع/الخدمات:

خدمات التسلية (خدمات ترفيهية على شكل سلسلة أفلام، المسلسلات التلفزيونية، ومحتوى ترفيهي قصير الشكل، ومقاطع الفيديو والمدونات الصوتية في مجال الأخبار، والألعاب الرياضية، الكوميديا، الدراما، والموسيقى والمحتوى المتنوع)، خدمات استوديوهات صناعة الأفلام السينمائية (الخدمات الترفيهية على شكل إنتاج وتوزيع الأفلام، المسلسلات التلفزيونية، ومحتوى ترفيهي قصير الشكل، ومقاطع الفيديو)، تنظيم المباريات أو المنافسات للتعليم أو الترفيه، (المدونات الصوتية والألعاب التي تتضمن الأخبار، والترفيه، والألعاب الرياضية، الكوميديا، الدراما، والموسيقى والمحتوى المتنوع)، عرض تمثيلات حية (توفير الصور، ومقاطع الفيديو غير القابلة للتنزيل ومحتوى الوسائط المتعددة في مجال الأخبار، والرياضة والترفيه عبر الإنترنت، وشبكات المحمول واللاسلكية)، تنظيم المباريات الرياضية (برمجيات ألعاب تفاعلية غير قابلة للتنزيل، برمجيات تفاعلية غير قابلة للتنزيل في مجال الترفيه، وجذب المتنزهات وخدمات المتنزهات الترفيهية)، خدمات استديوهات التسجيل (تقديم أداء العروض الحية، توفير خدمات الحديقة المائية، توفير مناطق ترفيهية للتسلية، تحديد: مناطق اللعب التفاعلية)، نشر الكتب والصحف الإلكترونية على الإنترنت (تنظيم الفعاليات في مجال الأخبار، الرياضة والترفيه، تنظيم المسابقات، والعروض والمعارض في مجال الأخبار، الرياضة والترفيه)، خدمات الألعاب المقدمة مباشرة من شبكة حاسوب، (التوفير عند الطلب والتأجير للأفلام، المسلسلات التلفزيونية، ومحتوى ترفيهي قصير الشكل، ومقاطع الفيديو)، تقديم التقارير المصورة (المدونات الصوتية والألعاب في مجال الأخبار، والألعاب الرياضية، الكوميديا، الدراما، والموسيقى والمحتوى المتنوع)، تنظيم وإدارة الحفلات الموسيقية (المنشورات الإلكترونية غير القابلة للتنزيل عبر الإنترنت، تحديد: الأعمال النصية والرسوم التي تعرض الأخبار، الرياضة والترفيه)، تأجير اللعب، توفير الموسيقى غير الشبكية، غير متاحة للتنزيل، توفير الفيديوهات غير الشبكية، غير متاحة للتنزيل، توفير الأفلام غير القابلة للتنزيل من خلال خدمات بث الفيديو بحسب الطلب، توفير البرامج التلفزيونية غير القابلة للتنزيل من خلال خدمات بث الفيديو بحسب الطلب، الخدمات الثقافية أو التعليمية أو الترفيهية التي تقدمها المعارض الفنية، خدمات هندسية صوتية للمناسبات، توفير تصنيفات للمستخدم للأغراض الثقافية أو الترفيهية.



باسم: دريم وركس انيميشن ال.ال.سي

الجنسية: أمريكية

العنوان: ١٠٠٠ فلور ستريت، جلينديل، كاليفورنيا، الولايات المتحدة

الأمريكية

تاريخ تقديم الطلب: ٢٠٢٤/٢/١٤

اسم الوكيل: سابا وشركاؤهم للملكية الفكرية



طلب تسجيل العلامة التجارية رقم: ١٧٣٤٦٢
في الفئة ٤٣ من أجل السلع/الخدمات:
خدمات المقاهي.

باسم: أحمد سعيد الوهبي للتجارة
الجنسية: عمانية
العنوان: سلطنة عمان
تاريخ تقديم الطلب: ٢٠٢٤/٢/٢٥

فيرمونت

طلب تسجيل العلامة التجارية رقم: ١٧٤٤٥٧
في الفئة ٤٣ من أجل السلع/الخدمات:

خدمات مكاتب تأمين الإقامة، الفنادق والنزل، (خدمات توفير الأطعمة والمشروبات، وأماكن الإقامة المؤقتة، خدمات الفنادق والمنتجات، خدمات الإقامة في الفنادق، خدمات الحجوزات للإقامة الفندقية، استئجار الغرف، إجراء عمليات الحجز والحجوزات للإقامة المؤقتة)، التموين بالطعام والشراب (جاء الحجوزات للإقامة الطويلة والقصيرة في الشقق والملكيات المشتركة، توفير مرافق عقد المؤتمرات، خدمة إقامة المأدبات، والبارات، المقاهي، خدمات المطاعم، خدمات أماكن تناول المشروبات والمقاهي، خدمات طهي الطعام، حجوزات المطاعم والوجبات، مرافق إقامة المأدبات والمناسبات الاجتماعية للمناسبات الخاصة، توفير المعلومات حول الفنادق)، خدمات بيوت الاعتكاف (والمنتجعات، أماكن الإقامة والمطاعم، المتاحة عبر قواعد بياناتية حاسوبية قابلة للبحث عبر الإنترنت، توفير المواقع الإلكترونية التي تقدم خدمات الحجز على الإنترنت للإقامة في الفنادق، توفير مرافق عقد المؤتمرات والمعارض، خدمات العناية بالأطفال (دور الحضانه)، خدمات المقاهي (توفير الحجز والحجوزات عبر الإنترنت للسكن والإقامة المؤقتة، حجز فنادق من أجل الآخرين، إجراء الحجز والحجوزات للآخرين للإقامة في الفنادق)، خدمات الكافيتيريات (والمعلومات، خدمات تقديم النصائح والاستشارات المتعلقة بجميع الخدمات المذكورة، بما في ذلك جميع الخدمات المذكورة أعلاه المقدمة إلكترونياً أو عبر الإنترنت من خلال قاعدة بيانات الحاسوب أو عبر الإنترنت)، خدمات المطاعم المؤقتة أو المتنقلة الكانتينات، (أماكن إقامة مؤقتة على متن السفن السياحية، خدمات المطاعم والحانات المقدمة على متن السفن السياحية، جميعها في الفئة ٤٣)، خدمات الفنادق، خدمات المطاعم، حجز النزل، الحجز في الفنادق، خدمات مطاعم الخدمة الذاتية، خدمات مطاعم تقديم الوجبات الخفيفة، خدمات مخيمات العطلات، أماكن إقامة، خدمات الفنادق الصغيرة الموتيلات، تأجير غرف الاجتماعات، خدمات الاستقبال في أماكن الإقامة المؤقتة إدارة حالات الوصول والمغادرة.

باسم: إف آراتش آي هوتيلز آند ريزورتز إس.إيه.آر.إل

الجنسية: لوكسمبورجية

العنوان: ١٠-٠٨ افينيو دي لا غارال-١٦١٠ لكسمبورج دوقية لكسمبورج

الكبرى

تاريخ تقديم الطلب: ٢٠٢٤/٤/١

اسم الوكيل: سابا وشركاؤهم للملكية الفكرية



طلب تسجيل العلامة التجارية رقم: ١٧٤٤٥٨

في الفئة ٢١ من أجل السلع/الخدمات:

أطباق ورقية (أطباق يمكن التخلص منها).

باسم: رينولدز كونسيومر برودكتس إل إل سي

الجنسية: أمريكية

العنوان: ١٩٠٠ ويست فيلد كورت، ليك فوريس، إلينوي، الولايات المتحدة

الأمريكية

تاريخ تقديم الطلب: ٢٠٢٤/٤/١

اسم الوكيل: سابا وشركاؤهم للملكية الفكرية

طلب تسجيل العلامة التجارية رقم: ١٧٤٨٥٤
في الفئة ١٤ من أجل السلع/الخدمات:
ساعات يد (المجوهرات وأزرار الأكمام وأدوات قياس الوقت وساعات اليد)، أدوات قياس الوقت الدقيقة، مجوهرات، زمامات مرابط، لأكمام القمصان.

باسم: أوديمار بيجيه هولدنغ إس.إيه
الجنسية: سويسرية
العنوان: روت دي فرانس ١٦، ١٣٤٨ لو براسوس، سويسرا
تاريخ تقديم الطلب: ٢٠٢٤/٤/١٧
اسم الوكيل: سابا وشركاؤهم للملكية الفكرية



طلب تسجيل العلامة التجارية رقم: ١٧٥٣٢٥
في الفئة ٩ من أجل السلع/الخدمات:
برامج حاسوب مسجلة (برامج الحاسوب (برامج) المسجلة، برامج تشغيل الحاسوب المسجلة، برمجيات الحاسوب المسجلة، برامج الحاسوب (البرمجيات القابلة للتنزيل)، تطبيقات برمجيات الحاسوب القابلة للتنزيل)، برامج مسجلة لتشغيل الحاسوب، برمجيات حاسوب مسجلة، برامج حاسوب برمجيات قابلة للتنزيل، تطبيقات برمجيات الحاسوب، قابلة للتنزيل.

باسم: بيد فود سيرفيسز (ميدل إيست) هولدينغز ليميتد
الجنسية: ايل اوف مان
العنوان: مردوك تشامبرز دوغلاس هيد رود ساوث كواي، دوغلاس، جزيرة
الرجل، ايل اوف مان
تاريخ تقديم الطلب: ٢٠٢٤/٥/٧
اسم الوكيل: سابا وشركاؤهم للملكية الفكرية

طلب تسجيل العلامة التجارية رقم: ١٧٥٣٦٦

في الفئة ٣ من أجل السلع/الخدمات:

صابون(الشامبو، شامبو ومرطبات الشعر، مستحضرات التجميل للعناية بالشعر، مستحضرات العناية بالشعر، كريمات العناية بالشعر)، كريمات تبييض البشرة(لوشن العناية بالشعر، مستحضرات التجميل للعناية بالبشرة، كريمات التجميل للعناية بالبشرة، كريمات ولوشن العناية بالبشرة غير الطبية)، غسول لوشن، للشعر(مستحضرات العناية بالبشرة غير الطبية، صابون الاستحمام، صابون التجميل، صابون الأيدي غير الطبي، الصابون السائل غير الطبي، الصابون غير الطبي)، مستحضرات تجميل الشعر، كريمات تجميلية، شامبو، مستحضرات تجميل للعناية بالبشرة، مستحضرات استحمام لغير غايات طبية، بلاسم للشعر، مستحضرات لتنعيم الشعر.

KAYANEE

باسم: شركة كياني ش.م.م

الجنسية: سعودية

العنوان: ٧٦٦٦، عمر الضميري، حي السفارات، المملكة العربية السعودية

تاريخ تقديم الطلب: ٢٠٢٤/٥/٨

اسم الوكيل: سابا وشركاؤهم للملكية الفكرية

طلب تسجيل العلامة التجارية رقم: ١٧٥٣٦٧

في الفئة ٥ من أجل السلع/الخدمات:

مستحضرات فيتامينية(مكملات الحمية والتغذية، مكملات التغذية والحمية الغذائية والمشكلة والمعبأة على شكل ألواح، المكملات الغذائية السائلة)، أغذية حمية معدة لغايات طبية(خلطات مشروبات المكملات الغذائية على شكل بودرة، مشروبات الحمية الغذائية على شكل مشروبات من الفيتامينات والمعادن)، مشروبات حمية معدة لغايات طبية(المشروبات المدعمة بالفيتامينات للغايات الطبية، المغذيات المستخدمة كمكملات حمية غذائية)، مواد حمية معدة للاستخدام الطبي(فيتامينات ما قبل الولادة، المستحضرات متعددة الفيتامينات، مكملات من الفيتامينات والمعادن)، مكملات غذائية من البروتين، مستحضرات صيدلانية مغذية للأغراض الطبية والاستشفائية.

KAYANEE

باسم: شركة كياني ش.م.م

الجنسية: سعودية

العنوان: ٧٦٦٦، عمر الضميري، حي السفارات، المملكة العربية السعودية

تاريخ تقديم الطلب: ٢٠٢٤/٥/٨

اسم الوكيل: سابا وشركاؤهم للملكية الفكرية

طلب تسجيل العلامة التجارية رقم: ١٧٥٣٦٨
في الفئة ٢٥ من أجل السلع/الخدمات:
قبعات اغطية للرأس، لباس القدم (الألبسة والملابس، ألبسة القدم، أغطية الرأس)،
ملابس.

KAYANEE

باسم: شركة كياني ش.م.م

الجنسية: سعودية

العنوان: ٧٦٦٦، عمر الضميري، حي السفارات، المملكة العربية السعودية

تاريخ تقديم الطلب: ٢٠٢٤/٥/٨

اسم الوكيل: سابا وشركاؤهم للملكية الفكرية

طلب تسجيل العلامة التجارية رقم: ١٧٥٣٦٩
في الفئة ٤١ من أجل السلع/الخدمات:
تنظيم المباريات أو المنافسات للتعليم أو الترفيه، (خدمات تقديم إرشادات اللياقة البدنية،
صفوف التكيف مع اللياقة البدنية، الخدمات والاستشارات الشخصية بخصوص
التدريب على اللياقة)، خدمات التربية والتعليم (خدمات استوديوهات اللياقة البدنية،
تحديداً: تقديم تعليمات التمرين الجماعي، والمعدات، والمرافق، تدريب اللياقة البدنية
للأفراد والجماعات)، توفير تسهيلات رياضية (خدمات المدربين الشخصيين، توفير
معلومات حول ممارسة الرياضة واللياقة البدنية عبر المواقع الإلكترونية، خدمات
تدريب اللياقة البدنية الافتراضية)، خدمات النوادي الصحية، تدريبات اللياقة البدنية
والصحية، (تنظيم وعقد دروس اللياقة البدنية، تنظيم وعقد ورش عمل عبر الإنترنت
في مجال العافية، عقد دروس اللياقة البدنية كجزء من برامج العافية)، تنظيم المباريات
الرياضية (خدمات التعليم، تحديداً: تقديم حلقات نقاشية في مجال الصحة، والتغذية،
اللياقة والعافية، توفير التدريب في مجال الصحة، والتغذية، واللياقة كجزء من برامج
العافية)، تنظيم وإدارة الحلقات الدراسية (الخدمات التعليمية، تحديداً: تقديم الدروس
في مجال الصحة والتغذية)، إرشاد التدريب، خدمات المدرب الشخصية، تدريبات اللياقة
المدنية، إجراء فصول اللياقة البدنية، تنظيم وعقد منتديات تعليمية المباشرة، خدمات
تقييم اللياقة البدنية لأغراض التدريب.

KAYANEE

باسم: شركة كياني ش.م.م

الجنسية: سعودية

العنوان: ٧٦٦٦، عمر الضميري، حي السفارات، المملكة العربية السعودية

تاريخ تقديم الطلب: ٢٠٢٤/٥/٨

اسم الوكيل: سابا وشركاؤهم للملكية الفكرية

طلب تسجيل العلامة التجارية رقم: ١٧٥٣٧٠

في الفئة ٣ من أجل السلع/الخدمات:

صابون (الشامبو، شامبو ومرطبات الشعر، مستحضرات التجميل للعناية بالشعر، مستحضرات العناية بالشعر، كريمات العناية بالشعر، لوشن العناية بالشعر)، كريمات تبييض البشرة (مستحضرات التجميل للعناية بالبشرة، كريمات التجميل للعناية بالبشرة، كريمات ولوشن العناية بالبشرة غير الطبية)، غسول لوشن، للشعر (مستحضرات العناية بالبشرة غير الطبية، صابون الاستحمام، صابون التجميل، صابون الأيدي غير الطبي، الصابون السائل غير الطبي، الصابون غير الطبي)، مستحضرات تجميل الشعر، كريمات تجميلية، شامبو، مستحضرات تجميل للعناية بالبشرة، مستحضرات استحمام غير غايات طبية، بلاسم للشعر، مستحضرات لتنعيم الشعر.



kayanee

باسم: شركة كياني ش.م.م

الجنسية: سعودية

العنوان: ٧٦٦٦، عمر الضميري، حي السفارات، المملكة العربية السعودية

تاريخ تقديم الطلب: ٢٠٢٤/٥/٨

اسم الوكيل: سابا وشركاؤهم للملكية الفكرية

طلب تسجيل العلامة التجارية رقم: ١٧٥٣٧١

في الفئة ٥ من أجل السلع/الخدمات:

مستحضرات فيتامينية (مكملات الحمية والتغذية، مكملات التغذية والحمية الغذائية والمشكلة والمعبأة على شكل ألواح، المكملات الغذائية السائلة)، أغذية حمية معدة لغايات طبية (خلطات مشروبات المكملات الغذائية على شكل بودرة، مشروبات الحمية الغذائية على شكل مشروبات من الفيتامينات والمعادن)، مشروبات حمية معدة لغايات طبية (المشروبات المدعمة بالفيتامينات للغايات الطبية، المغذيات المستخدمة كمكملات حمية غذائية)، مواد حمية معدة للاستخدام الطبي (فيتامينات ما قبل الولادة، المستحضرات متعددة الفيتامينات، مكملات من الفيتامينات والمعادن)، مكملات غذائية من البروتين، مستحضرات صيدلانية مغذية للأغراض الطبية والاستشفائية.



kayanee

باسم: شركة كياني ش.م.م

الجنسية: سعودية

العنوان: ٧٦٦٦، عمر الضميري، حي السفارات، المملكة العربية السعودية

تاريخ تقديم الطلب: ٢٠٢٤/٥/٨

اسم الوكيل: سابا وشركاؤهم للملكية الفكرية

طلب تسجيل العلامة التجارية رقم: ١٧٥٣٧٢

في الفئة ٢٥ من أجل السلع/الخدمات:

لباس القدم (الألبسة والملابس، ألبسة القدم، أغطية الرأس)، قبعات أغطية للرأس، ملابس.



باسم: شركة كياني ش.م.م

الجنسية: سعودية

العنوان: ٧٦٦٦، عمر الضميري، حي السفارات، المملكة العربية السعودية

تاريخ تقديم الطلب: ٢٠٢٤/٥/٨

اسم الوكيل: سابا وشركاؤهم للملكية الفكرية

طلب تسجيل العلامة التجارية رقم: ١٧٥٥٧٦

في الفئة ١٢ من أجل السلع/الخدمات:

قطع مكابح المركبات، سيارات يدوية (المركبات الآلية، تحديدًا: سيارات الركاب وقطعها الهيكلية وقطع الزينة الصغيرة والشارات)، سيارات قيادة ذاتية.

باسم: إف سي إيه يو إس إل إل سي

الجنسية: أمريكية

العنوان: ١٠٠٠ كرايسلر درايف، سيتي أوف أوبورن هيلز، ميتشيغان، الولايات

المتحدة الأمريكية

تاريخ تقديم الطلب: ٢٠٢٤/٥/١٣

اسم الوكيل: سابا وشركاؤهم للملكية الفكرية

طلب تسجيل العلامة التجارية رقم: ١٧٥٥٨٧
في الفئة ٢١ من أجل السلع/الخدمات:
أكواب من الورق أو البلاستيك (أطباق وأكواب وأوعية وقش قابلة للتحلل ويمكن التخلص منها)، أطباق مائدة للاستعمال مرة واحدة.



باسم: رينولدز كونسيومر برودكتس إل إل سي
الجنسية: أمريكية
العنوان: ١٩٠٠ ويست فيلد كورت، ليك فوريس، إلينوي، الولايات المتحدة الأمريكية

تاريخ تقديم الطلب: ٢٠٢٤/٥/١٣

اسم الوكيل: سابا وشركاؤهم للملكية الفكرية

طلب تسجيل العلامة التجارية رقم: ١٧٥٥٩٠
في الفئة ٥ من أجل السلع/الخدمات:
لصقات (المستحضرات الصيدلانية والبيطرية، المستحضرات الصحية للأغراض الطبية، مواد وأغذية الحمية المعدة للاستعمال الطبي أو البيطري)، مطهرات (أغذية للأطفال الرضع، مكملات للحمية الغذائية للإنسان والحيوان، لصقات الجروح، ومواد التضميد، مواد حشو الأسنان، شمع الأسنان)، مستحضرات صيدلانية (والمطهرات، مستحضرات القضاء على الهوام، ومبيدات الفطريات، ومبيدات الأعشاب الضارة)، شمع قولبة لأطباء الأسنان، مادة حشو الأسنان، مبيدات فطريات، شاش للتضميد، مبيدات أعشاب، مستحضرات للقضاء على الذباب، مستحضرات بيطرية، أغذية للرضع والاطفال، أدوية لغايات بيطرية، مواد حمية معدة للاستخدام الطبي، مكملات غذائية للحيوانات، مستحضرات صيدلانية مغذية للأغراض الطبية والاستشفائية.



باسم: فايزرانك
الجنسية: أمريكية
العنوان: ٦٦ هدسون بوليفارد ايست، نيويورك، ان واي، الولايات المتحدة الأمريكية

تاريخ تقديم الطلب: ٢٠٢٤/٥/١٣

اسم الوكيل: سابا وشركاؤهم للملكية الفكرية

VIAGRA

طلب تسجيل العلامة التجارية رقم: ١٧٥٥٩١

في الفئة ٥ من أجل السلع/الخدمات:

أدوية للأغراض البشرية (أغشية قابلة للذوبان لعلاج ضعف الانتصاب).

باسم: فياتريس سبيشاليتي ال ال سي

الجنسية: أمريكية

العنوان: ٣٧١١ كولينز فيري رود مورغانتاون، ويست فيرجينيا، الولايات

المتحدة الأمريكية

تاريخ تقديم الطلب: ٢٠٢٤/٥/١٣

اسم الوكيل: سابا وشركاؤهم للملكية الفكرية

طلب تسجيل العلامة التجارية رقم: ١٧٥٦٦٣

في الفئة ٣٠ من أجل السلع/الخدمات:

قهوة (الخبز والمعجنات والحلويات، المثلجات القابلة للأكل، السكر والعسل والدبس)، مستحضرات الحبوب (الخميرة ومسحوق الخبيز، الملح، الخردل، الخل والصلصات (توابل)، البهارات، الثلج (الماء المثلج)، كاكاو (القهوة والشاي والكاكاو والقهوة الصناعية، الأرز، التابيوكا والساغو، الدقيق والمستحضرات المصنوعة من الحبوب)، شاي، حلويات، ملح، بهارات، دقيق للطعام، سكر، ثلج طبيعي أو صناعي، خل، خميرة، خبز، دبس للطعام، عسل نحل، خردل، أرز، ساغو، صلصات توابل، تابيوكا، معجنات مقطعة، مثلجات صالحة للأكل، مسحوق خبازة.



باسم: ويسترن إنترتريد ليميتد

الجنسية: جزر العذراء البريطانية

العنوان: انترناشونال ترست بيلدينغ، تورتولا، جزر العذراء البريطانية

تاريخ تقديم الطلب: ٢٠٢٤/٥/١٤

اسم الوكيل: سابا وشركاؤهم للملكية الفكرية

طلب تسجيل العلامة التجارية رقم: ١٧٥٦٦٩

في الفئة ٣ من أجل السلع/الخدمات:

غسولات للفم ليست لغايات طبية (معجون الأسنان غير الطبي، غسول الفم غير الطبي)،
معجون أسنان.



باسم: كولوجيت - بالموليف كومبني

الجنسية: أمريكية

العنوان: ٣٠٠ بارك افينيو، نيويورك، ولاية نيويورك، الولايات المتحدة
الأمريكية

تاريخ تقديم الطلب: ٢٠٢٤/٥/١٤

اسم الوكيل: سابا وشركاؤهم للملكية الفكرية

طلب تسجيل العلامة التجارية رقم: ١٧٥٦٧٠

في الفئة ٢١ من أجل السلع/الخدمات:

فراشي أسنان (فرشاة الأسنان، خيط تنظيف الأسنان)، خيوط للأسنان.



باسم: كولوجيت - بالموليف كومبني

الجنسية: أمريكية

العنوان: ٣٠٠ بارك افينيو، نيويورك، ولاية نيويورك، الولايات المتحدة
الأمريكية

تاريخ تقديم الطلب: ٢٠٢٤/٥/١٤

اسم الوكيل: سابا وشركاؤهم للملكية الفكرية



طلب تسجيل العلامة التجارية رقم: ١٧٧٣٣٥

في الفئة ٤٣ من أجل السلع/الخدمات:

خدمات المقاهي(المقهى يقدم جميع أنواع السندويشات والعصائر ولكنه يتميز في الشاورما).

باسم: شركة ضياء الدين وشريكه للأعمال والاستثمار

الجنسية: عمانية

العنوان: سلطنة عمان

تاريخ تقديم الطلب: ٢٠٢٤/٧/٨

طلب تسجيل العلامة التجارية رقم: ١٧٧٥٦٠

في الفئة ٤٣ من أجل السلع/الخدمات:

التموين بالطعام والشراب، خدمات المقاهي، خدمات المطاعم، خدمات مطاعم تقديم الوجبات الخفيفة.



باسم: الداخلية لخدمات التموين

الجنسية: عمانية

العنوان: سلطنة عمان

تاريخ تقديم الطلب: ٢٠٢٤/٧/١٤



طلب تسجيل العلامة التجارية رقم: ١٦١٧٨٨
في الفئة ٤٣ من أجل السلع/الخدمات:
خدمات المقاهي.

باسم: مصعب البلوشي للتجارة
الجنسية: عمانية
العنوان: سلطنة عمان
تاريخ تقديم الطلب: ٢٠٢٣/٢/٢



oserth

طلب تسجيل العلامة التجارية رقم: ١٦٨١٧١
في الفئة ٣ من أجل السلع/الخدمات:
مستحضرات تجميل.

باسم: كاركتر بروفيشنال لتجارة مستحضرات التجميل ذ.م.م
الجنسية: إماراتية
العنوان: بناية روضة الوصل، شارع الشيخ زايد، الوصل، دبي،
الإمارات العربية المتحدة
تاريخ تقديم الطلب: ٢٠٢٣/٩/١٠
اسم الوكيل: الخليجيون لحماية الملكية الفكرية

طلب تسجيل العلامة التجارية رقم: ١٦٩٥٧٠

في الفئة ٣٦ من أجل السلع/الخدمات:

المسورة، خدمات وكالات العقارات، وكلاء الإسكان، تامين العقارات، تأجير العقارات، استثمار الأموال، الإدارة المالية، القروض بضمان، إدارة العقارات، إدارة العمارات، تأجير الشقق، تمويل البيع بالتقسيط، مكاتب العقارات والشقق السكنية، تحصيل الإيجارات، تأجير المكاتب عقارات، تقييم تكاليف الإصلاح، ترتيب التمويل لمشاريع البناء، إدارة مالية مدفوعات السداد للغير، استثمار أموال، تقييم مالي لتكاليف التطوير المتعلقة بصناعات النفط والغاز والتعدين، الشؤون العقارية.

لبا

باسم: شركة نيوم

الجنسية: سعودية

العنوان: مجمع تكنولوجيا المعلومات والاتصالات (أي تي سي سي)، الطابق

الثاني مبنى أي ان-٠١، حي النخيل ١٢٣٨٢، الرياض، ١١٤١١،

المملكة العربية السعودية

تاريخ تقديم الطلب: ٢٣/١٠/٢٠٢٣

اسم الوكيل: الخليجيون لحماية الملكية الفكرية

طلب تسجيل العلامة التجارية رقم: ١٦٩٥٧١

في الفئة ٣٩ من أجل السلع/الخدمات:

ترتيب الرحلات السياحية، نقل ركاب، حجز مقاعد السفر، نقل المسافرين، معلومات النقل، الحجز للنقل، الحجز للسفر، النقل اللوجستي، توفير تعليمات السياقة لغايات السفر، ترتيب خدمات نقل الركاب للآخرين عبر تطبيق عبر الإنترنت، ترتيب تأشيرات السفر ووثائق السفر للأشخاص المسافرين إلى الخارج، حراسة المسافرين، تنظيم رحلات بحرية، خدمات النقل لارتياح الأماكن السياحية.

لبا

باسم: شركة نيوم

الجنسية: سعودية

العنوان: مجمع تكنولوجيا المعلومات والاتصالات (أي تي سي سي)، الطابق

الثاني مبنى أي ان-٠١، حي النخيل ١٢٣٨٢، الرياض، ١١٤١١،

المملكة العربية السعودية

تاريخ تقديم الطلب: ٢٣/١٠/٢٠٢٣

اسم الوكيل: الخليجيون لحماية الملكية الفكرية

طلب تسجيل العلامة التجارية رقم: ١٦٩٥٧٢

في الفئة ٤٣ من أجل السلع/الخدمات:

خدمات أماكن إقامة السياح، خدمات الفنادق، خدمات المطاعم، حجز النزل، الحجز في الفنادق، خدمات مطاعم الخدمة الذاتية، خدمات مطاعم تقديم الوجبات الخفيفة، خدمات مخيمات العطلات أماكن إقامة، تأجير المباني المتنقلة، حجز أماكن الإقامة المؤقتة، خدمات الفنادق الصغيرة الموتيلات، تأجير الكراسي والموائد وبياضات الموائد والأواني الزجاجية، تأجير غرف الاجتماعات، تأجير الخيم، تأجير أجهزة الطبخ، تأجير آلات توزيع الماء الصالح للشرب، تأجير أجهزة الإضاءة غير تلك المخصصة للمسارح واستوديوهات التلفزة، نحت على الأغذية، خدمات الاستقبال في أماكن الإقامة المؤقتة إدارة حالات الوصول والمغادرة، خدمات مطاعم واشوكو، خدمات مطاعم معكرونة أودون وسوبا، تزيين الطعام، تزيين الكيك (الكاتو)، معلومات ونصائح تتعلق بتحضير الوجبات، خدمات الطهارة الشخصية (إعداد أطباق ووجبات منزلية أو خاصة تتمثل في التسوق والطهي حسب مايناسب المستهلك)، خدمات صالة الشيشة، خدمات مكاتب تأمين الإقامة الفنادق والنزل، التموين بالطعام والشراب، خدمات المقاهي، خدمات الكافيتريات، توفير تسهيلات أراضي مخيمات، خدمات المطاعم المؤقتة أو المتنقلة الكانتينات، تأجير أماكن الإقامة المؤقتة، خدمات النزل.

لبا

باسم: شركة نيوم

الجنسية: سعودية

العنوان: مجمع تكنولوجيا المعلومات والاتصالات (أي تي سي سي)، الطابق

الثاني مبنى أي ان-٠١، حي النخيل ١٢٣٨٢، الرياض، ١١٤١١،

المملكة العربية السعودية

تاريخ تقديم الطلب: ٢٣/١٠/٢٠٢٣

اسم الوكيل: الخليجيون لحماية الملكية الفكرية

طلب تسجيل العلامة التجارية رقم: ١٦٩٥٧٦

في الفئة ٣٦ من أجل السلع/الخدمات:

تأجير العقارات، السمسرة، خدمات وكالات العقارات، وكلاء الإسكان، ترميم العقارات، استثمار الأموال، الإدارة المالية، القروض بضمان، إدارة العقارات، إدارة العمارات، تأجير الشقق، تمويل البيع بالتقسيط، مكاتب العقارات والشقق السكنية، تحصيل الإيجارات، تأجير المكاتب عقارات، تقييم تكاليف الإصلاح، ترتيب التمويل لمشاريع البناء، إدارة مالية مدفوعات السداد للغير، استثمار أموال، تقييم مالي لتكاليف التطوير المتعلقة بصناعات النفط والغاز والتعدين، الشؤون العقارية.



باسم: شركة نيوم

الجنسية: سعودية

العنوان: مجمع تكنولوجيا المعلومات والاتصالات

(أي تي سي سي)، الطابق الثاني مبنى أي ان-٠١،

حي النخيل ١٢٣٨٢، الرياض، ١١٤١١، المملكة العربية السعودية

تاريخ تقديم الطلب: ٢٣/١٠/٢٠٢٣

اسم الوكيل: الخليجون لحماية الملكية الفكرية

طلب تسجيل العلامة التجارية رقم: ١٧١١٦٩

في الفئة ٣٦ من أجل السلع/الخدمات:

تأجير العقارات، السمسرة، خدمات وكالات العقارات، وكلاء الإسكان، ترميم العقارات، استثمار الأموال، الإدارة المالية، القروض بضمان، إدارة العقارات، إدارة العمارات، تأجير الشقق، تمويل البيع بالتقسيط، مكاتب العقارات والشقق السكنية، تحصيل الإيجارات، تأجير المكاتب عقارات، تقييم تكاليف الإصلاح، ترتيب التمويل لمشاريع البناء، إدارة مالية مدفوعات السداد للغير، استثمار أموال، تقييم مالي لتكاليف التطوير المتعلقة بصناعات النفط والغاز والتعدين، الشؤون العقارية.



باسم: شركة نيوم

الجنسية: سعودية

العنوان: مجمع تكنولوجيا المعلومات والاتصالات

(أي تي سي سي)، الطابق الثاني مبنى أي ان-٠١،

حي النخيل ١٢٣٨٢، الرياض، ١١٤١١، المملكة العربية السعودية

تاريخ تقديم الطلب: ١٤/١٢/٢٠٢٣

اسم الوكيل: الخليجون لحماية الملكية الفكرية

من المستقبل إلى مائدتك

طلب تسجيل العلامة التجارية رقم: ١٧١٤٥٦

في الفئة ٣٢ من أجل السلع/الخدمات:

خلاصات فواكه غير كحولية، مشروبات عصير فواكه غير كحولية، مستحضرات بدون كحول لتحضير المشروبات، عصائر فواكه، أشربة لتحضير المشروبات، مياه شرب مشروبات، مستحضرات لتحضير المياه الغازية، مياه معدنية مشروبات، ماء معدني فوار، مياه معدنية للموائد، ليموناضة، عصائر خضراوات مشروبات، أشربة لتحضير الليموناضة، ماء الصودا، عصير بندورة مشروب، مشروبات غير كحولية، مياه غازية، كوكتيلات غير كحولية، شراب فواكه غير كحولي، مشروبات تواترية، عصير تفاح غير كحولي، مشروبات فواكه أو خضار مخلوطة، مرطبات غير كحولية، مشروبات الطاقة.

باسم: شركة نيوم

الجنسية: سعودية

العنوان: مجمع تكنولوجيا المعلومات والاتصالات (أي تي سي سي)، الطابق

الثاني مبنى أي ان-٠١، حي النخيل ١٢٣٨٢، الرياض، ١١٤١١،

المملكة العربية السعودية

تاريخ تقديم الطلب: ٢٠٢٣/١٢/٢٦

اسم الوكيل: الخليجيون لحماية الملكية الفكرية

من المستقبل إلى مائدتك

طلب تسجيل العلامة التجارية رقم: ١٧١٤٧٤

في الفئة ٣١ من أجل السلع/الخدمات:

البصل، بصل طازج، شعير، قراص، فراش من القش للحيوانات، قش علف، أشجار نخيل، هريس لتسمين الماشية، أسماك حية، أكواز صنوبر، فلفل نبات، نباتات مجففة للتزيين، بطاطا طازجة، مستحضرات للدواجن التي تبيض، علف للحيوانات، جذور صالحة للاستهلاك الحيواني، عنب طازج، شجيرات ورد، الجاودار، دواجن حية، فول سوداني ثمر،

مسحوق الفول السوداني للحيوانات، منتجات ثانوية من معالجة الحبوب للاستهلاك الحيواني، طعم حي لصيد السمك، جراد البحر حي، قشريات حية، سرطان بحري حي، بلح البحر الحي، طعام للحيوانات الأليفة، لحاء خام، مضع صالحة للأكل للحيوانات، مشروبات للحيوانات الأليفة، دقيق السمك للاستهلاك الحيواني، أرز غير معالج، خيار البحر الحي، بذور القمح للاستهلاك الحيواني، خرشوف طازج، سمك رنكة حي، سمك سلمون حي، سردين حي، سمك تونا حي، ثوم طازج، سمك الأنشوفة الحي، حشرات حية صالحة للأكل، حبوب الكينوا، غير معالجة، أسماك الكوي الشبوط الملون، حية، الرخويات الحية، الطعم المجففة المجمدة الخاصة بالصيد، حمضيات طازجة، طحالب غير معالجة للاستهلاك البشري أو الحيواني، ثمار الجوز فواكه، حيوانات تعرض في حدائق الحيوان، أشجار، شجيرات، شوفان، توت - فواكه طازجة، ملح للماشية، نخالة، خشب غير منشور، خشب غير مسوي، قصب سكر، بذور حبوب غير معالجة، فطر طازج، طيور كلاب، جوز الهند، طعام للطيور، أسماك قشرية حية، خضراوات طازجة، بيض مخصب للتفقيس، أغطية من القش، ماشية، مستحضرات لتسمين الماشية، بقول طازجة، زهور طبيعية، زهور مجففة للتزيين، تبن، علف لتقوية الحيوانات، طعام للماشية، قمح، فواكه طازجة، مرج، جنين البذرة لغايات نباتية، غلال حبوب، غلال للاستهلاك الحيواني، أعشاب طازجة، شتول، خس، طازج، خميرة للحيوانات، مسحوق الكتان علف، منتجات لفراش الحيوانات، ذرة صفراء، ثفل الذرة الصفراء للماشية، شعير منبت ملت، للتخمير والتقطير، بندق، دقيق للحيوانات.

باسم: شركة نيوم

الجنسية: سعودية

العنوان: مجمع تكنولوجيا المعلومات والاتصالات (أي تي سي سي)، الطابق

الثاني مبنى أي ان-٠١، حي النخيل ١٢٣٨٢، الرياض، ١١٤١١،

المملكة العربية السعودية

تاريخ تقديم الطلب: ٢٠٢٣/١٢/٢٦

اسم الوكيل: الخليجيون لحماية الملكية الفكرية

من المستقبل إلى مائدتك

طلب تسجيل العلامة التجارية رقم: ١٧١٤٧٥

في الفئة ١١ من أجل السلع/الخدمات:

منشآت ري آلية، أجهزة إزالة الروائح الكريهة من الجو، أجهزة تبريد الهواء، مرشحات فلاتر، تكييف لهواء، منشآت ترشيح الهواء، بصيلات مصابيح، منشآت للحمام، مراحيض متنقلة، أجهزة تسخين، منشآت تدفئة، معدات تدفئة بالماء الساخن، شبكات توزيع المياه، أجهزة تجفيف، أجهزة تكييف الهواء، مواسير أجزاء من منشآت صحية، شبكات توصيل المياه، مراحيض دورات مياه، مجمدات، أوان طهي كهربائية، أجهزة ومعدات طهي، أجهزة مطهرة، أجهزة تبييض، أجهزة تبريد المشروبات، منشآت تنقية الماء، شبكات ترشيح المياه، منشآت تبريد للماء، معقمات ماء، أجهزة ومنشآت للإضاءة، منشآت لتنقية نفايات المجاري، أجهزة لتجفيف العلف والكلأ، مرشحات فلاتر، مياه الشرب، أجهزة وآلات تبريد، آلات وأجهزة لصنع الثلج، صناديق تبريد كهربائية، محمصات خبز، صواني شوي أدوات طهي، أجهزة تأين لمعالجة الهواء أو الماء، معدات تبريد الحليب، منشآت تبريد للسوائل، مواقد أفران، المطبخ، أجهزة وآلات لتنقية الماء، أجهزة ومكنات تنقية الهواء، منشآت وآلات تبريد، حلقات طهي، معدات ومنشآت تبريد، أجهزة ومنشآت صحية، أجهزة ومنشآت تجفيف، مراوح أجزاء من منشآت تكييف الهواء، أجهزة تعقيم، محمصات، منشآت توليد البخار، منشآت وأجهزة تهوية تكييف الهواء، لوازم تنظيم وسلامة لأجهزة الماء، أجهزة لإزالة عسر الماء، منشآت توريد المياه، لوازم تنظيم وسلامة أنابيب الغاز، راووقات أباريق، كهربائية للقهوة، مكنت كهربائية لصنع القهوة، مشاوي، أجهزة رحض، أجهزة لإزالة الروائح الكريهة ليست للاستخدام الشخصي، أجهزة لسحب المياه، أجهزة ترشيح لأحواض تربية و عرض الأحياء المائية، أفران ميكروويف أجهزة طهي، أجهزة لإزالة الماء من المواد الغذائية العضوية، منشآت ري لأغراض زراعية، آلات خبز الخبز، آلات صنع الخبز، أجهزة إنارة بثنائيات ضوئية مشعة LED، أجهزة كهربائية للطهي بالبخار، أجهزة تطهير لغايات طبية، أنظمة الزراعة المائية، مجففات الطعام الكهربائية، أجهزة وتركيبات التدفئة تحت البلاط، مرطبات، آلات كهربائية لصنع حليب الصويا، كبسولات القهوة، فارغة، القهوة الكهربائية.

باسم: شركة نيوم

الجنسية: سعودية

العنوان: مجمع تكنولوجيا المعلومات والاتصالات (أي تي سي سي)، الطابق الثاني مبنى أي ان-٠١، حي النخيل ١٢٣٨٢، الرياض، ١١٤١١، المملكة العربية السعودية

تاريخ تقديم الطلب: ٢٠٢٣/١٢/٢٦

اسم الوكيل: الخليجيون لحماية الملكية الفكرية

FUTURE-TO-TABLE

طلب تسجيل العلامة التجارية رقم: ١٧١٤٧٧

في الفئة ٤٣ من أجل السلع/الخدمات:

خدمات مكاتب تأمين الإقامة الفنادق والنزل، التموين بالطعام والشراب، خدمات المقاهي، خدمات الكافيتيريات، توفير تسهيلات أراضي مخيمات، خدمات المطاعم المؤقتة أو المتنقلة الكانتينات، تأجير أماكن الإقامة المؤقتة، خدمات النزل، خدمات أماكن إقامة السياح، خدمات الفنادق، خدمات دور الحضانة النهارية، حجز النزل، الحجز في الفنادق، خدمات مطاعم الخدمة الذاتية، خدمات مطاعم تقديم الوجبات الخفيفة، ايواء الحيوانات، خدمات مخيمات العطلات أماكن إقامة، حجز أماكن الإقامة المؤقتة، خدمات الفنادق الصغيرة الموتيلات، تأجير الكراسي والموائد وبياضات الموائد والأواني الزجاجية، تأجير غرف الاجتماعات، تأجير الخيم، تأجير أجهزة الطبخ، تأجير آلات توزيع الماء الصالح للشرب، تأجير أجهزة الإضاءة غير تلك المخصصة للمسارح واستوديوهات التلفزة، نحت على الأغذية، خدمات الاستقبال في أماكن الإقامة المؤقتة إدارة حالات الوصول والمغادرة، تزيين الطعام، تزيين الكيك (الكاتو)، معلومات ونصائح تتعلق بتحضير الوجبات، خدمات الطهاة الشخصية (إعداد أطباق ووجبات منزلية أو خاصة تتمثل في التسوق والطهي حسب مايناسب المستهلك)، خدمات صالة الشيشة.

باسم: شركة نيوم

الجنسية: سعودية

العنوان: مجمع تكنولوجيا المعلومات والاتصالات (أي تي سي سي)، الطابق الثاني مبنى أي ان-٠١، حي النخيل ١٢٣٨٢، الرياض، ١١٤١١، المملكة العربية السعودية

تاريخ تقديم الطلب: ٢٠٢٣/١٢/٢٦

اسم الوكيل: الخليجيون لحماية الملكية الفكرية

من المستقبل إلى مائدتك

طلب تسجيل العلامة التجارية رقم: ١٧١٥٢١

في الفئة ٣٠ من أجل السلع/الخدمات:

أوكونوميكي فطائر يابانية مالحة، أخلاط للأوكونوميكي فطائر يابانية مالحة، بوريتوس، معجون أساسه الشوكولاتة، أطباق مجمدة مكونها الأساسي الأرز، أطباق مجمدة مكونها الأساسي المعكرونة، أرز سريع التحضير، سندويشات الهوت دوغ، مكعبات ثلج، حبوب كينوا، معالجة، بسطيلة حلويات، سينبي بسكويت الذرة، خبز بدون غلوتين، كرات معجنات مملوءة بالكريمة المخفوقة أو الكاسترد مزينة بصلصة الشوكولاتة أو غيرها، كروسان (نوع من المعجنات)، خبز بالشوكولاتة، عجائن للقلي، كبسولات القهوة المملوءة، بوظة مجمدة، النوغات (حلى أو راحة بيضاء) المحشوة بالمكسرات، معجون أو هريس (توابل)، باستا، يانسون، منكهات للقهوة، توابل بودرة، خبز بدون خميرة، ملح لحفظ المواد الغذائية، قرشلة بقسماط، بسكويت، بسكويت من الشعير المنبت الملت، حلويات سكرية، كعك الوفل، خبز بان، كاكاو، قهوة، مستحضرات نباتية تستخدم كبدايل للقهوة، كعك، كري بهار، مستحضرات الحبوب، علكة ليست لغايات طبية، هندباء برية بدائل للقهوة، شاي، شوكولاتة، مرزبانية، حلويات، رقائق ذرة، فشار حب الذرة، بوظة، ملح، كركم، محليات طبيعية، بهارات، فلفل حلو، دقيق للطعام، دقيق ذرة، دقيق صويا، طحين قمح، أقراص سكرية حلويات، بتي فور كعك، سكر، ثلج طبيعي أو صناعي، ثلج للمركبات المنعشة، خل، كتشاب صلصة، مشروبات كاكاو بالحليب، مشروبات قهوة بالحليب، مشروبات شوكولاتة بالحليب، خميرة، معكرون معجنات، معكرونة، ذرة مطحونة، ذرة محمصة، خبز، دبس للطعام، قطر السكر، عسل نحل، خردل، جوز الطيب، نودلز معكرونة رقيقة، فطائر، سندويشات، قطع حلوى حلويات، معجنات، بسكويت بالزبدة، خبز افرجي، فلفل توابل، بيتزا، فلفل، مهلبية، دقيق بطاطا، رافيولي، أرز، ساغو، نكهة الكرفس، سميد، شربات مثلجات، سباغيتي معكرونة رقيقة، تابوكا، دقيق التابوكا، تورتات كيك بالفواكه، شعيرية نودلز، فطائر لحم، مثلجات صالحة للأكل، منكهات للمشروبات بخلاف الزيوت العطرية، طعام أساسه شوفان، رقائق شوفان، دقيق شوفان، مشروبات أساسها القهوة، مشروبات أساسها الكاكاو، مشروبات أساسها الشوكولاتة، بن اصطناعي، رقائق منتجات حبوب، كسكس سميد، شعير منبت ملت، للاستهلاك البشري، شمع نحل للاستهلاك

البشري، هلام ملكي للاستهلاك البشري بخلاف المستخدم لغايات طبية، صلصات طماطم، مايونيز، بسكويت رقيق هش، كسترد، موسلي حلوى مصنوعة من الحبوب المسحوقة والفواكه المجففة، أقراص أرز، صلصة صويا، لبن مجمد حلويات مثلجة، مقبلات هندية توابل، فطائر صينية، تاكو، كعك ذرة، شاي مثلج، مشروبات أساسها الشاي، لب خبز، تبولة، حلاوة طحينية، تورتات محشوة بالمربي أو الفاكهة أو المقبلات، صلصة مرق اللحم، أطعمة خفيفة قائمة على الحبوب، أطعمة خفيفة مؤسسة على الأرز، مسحوق خبازة، صودا خبازة، أعشاب محفوظة، الوجبات الجاهزة القائمة على المعكرونة، موس شوكولاتة، الموس (حلوى) سكريات، مرق تخليل يوضع فيه اللحم أو السمك، بالجبن السندويشات، بيستو صوص، قضبان الحبوب الغنية بالبروتين، صلصة المعكرونة، لوح من الحبوب، سكر نخيلي، ورد أو ورق للاستخدام كبدايل شاي، pastry dough، جوز مطلي بالشوكولاتة، أرز باللبن، طحائن جوز، رامن طبق ياباني من المعكرونة.

باسم: شركة نيوم

الجنسية: سعودية

العنوان: مجمع تكنولوجيا المعلومات والاتصالات (أي تي سي سي)، الطابق

الثاني مبنى أي ان-٠١، حي النخيل ١٢٣٨٢، الرياض، ١١٤١١،

المملكة العربية السعودية

تاريخ تقديم الطلب: ٢٠٢٣/١٢/٢٦

اسم الوكيل: الخليجيون لحماية الملكية الفكرية

طلب تسجيل العلامة التجارية رقم: ١٧١٥٣٦
من المستقبل إلى مائدتك
في الفئة ٩ من أجل السلع/الخدمات:

أجهزة قياس كثافة السوائل، أجهزة تحليل الهواء، أجهزة تحليل الغذاء، أجهزة كهربائية مانعة للتشويش، صناديق توزيع كهربائية، أجهزة تعليم سمعية وبصرية، آليات للأجهزة التي تعمل بقطع النقد، آليات للأجهزة التي تعمل بالعداد، آلات حاسبة، أجهزة تنظيم

الحرارة، أدوات ضبط المراحل، منشآت كهربائية للتحكم عن بعد بالعمليات الصناعية، عدادات الخطى، نواقل، كهربائية، مواسير أسلاك كهربائية، موصلات كهرباء، ملامسات كهربائية، أجهزة تنظيم كهربائية، محولات كهربائية، محددات كهربائية، قوالب ومآخذ وأدوات توصيل أخرى وصلات كهربائية، أجهزة قياس الكثافة، كواشف، لوحات توزيع كهربائية، دواليب توزيع كهربائية، أجهزة قياس، كبلات كهربائية، لوحات تحكم كهربائية، وصلات كهربائية، مرحلات كهربائية، أدوات وآلات فحص المواد، أجهزة عالية التردد، أجهزة قياس رطوبة الجو، أجهزة ومعدات إنقاذ، مؤشرات الكمية، أجهزة معالجة البيانات، أجهزة اتصال داخلي، أجهزة تأين ليست لمعالجة الهواء أو الماء، أجهزة قياس الثقل النوعي للبلين، أدوات رسم هندسي، أجهزة ذاكرات حاسوب، أجهزة قياس دقيقة، آلات رصد جوي، بطاريات، كهربائية، أدوات رصد، أجهزة وأدوات بصرية، أجهزة حاسوب، برامج حاسوب مسجلة، أجهزة نقل الاكسجين، هيدرومترات الأحماض أجهزة قياس كثافة الأحماض، أجهزة قياس الملوحة، أجهزة وأدوات للعلوم الفيزيائية، أجهزة قياس الضغط، أجهزة عرض، أجهزة تنفس ما عدا المستخدمة للتنفس الاصطناعي، أجهزة قياس السكر، أقفال كهربائية، أجهزة تحكم عن بعد، أجهزة قياس الكثافة البصرية، أجهزة وأدوات كيميائية، مواد المصادر الرئيسية للتيار الكهربائي أسلاك وكبلات، موزعات الجرعات، برامج مسجلة لتشغيل الحاسوب، أجهزة ملحقة بالحاسوب، برمجيات حاسوب مسجلة، قارنات معدات معالجة البيانات، وسائط تخزين بيانات مغناطيسية، برامج مراقبة برامج حاسوب، وسائط تخزين بيانات بصرية، وحدات معالجة مركزية معالجات، قارنات معدات معالجة بيانات، أجهزة تشخيص ليست لغايات طبية، بطاقات بيانية إلكترونية للبضائع، مفكرة في شكل حاسوب صغير، منشورات إلكترونية قابلة للتفريغ، برامج حاسوب برمجيات قابلة للتنزيل، أغطية للمخارج الكهربائية، أساور تعريف مغناطيسية مرمزة، تحميل ملفات الصور، أجهزة نظام تحديد المواقع العالمي GPS، ثنائيات الإشعاع المضيئة LED، حواسيب محمولة، تطبيقات برمجيات الحاسوب، قابلة للتنزيل، مهايئات كهربائية، عتاد الحاسوب، أسورة موصولة أجهزة قياس، أجهزة قياس السرعات الحرارية، أجهزة قياس التدفق، أجهزة إطفاء النيران، محطات الأرصاد الجوية الرقمية، محطات

شحن المركبات الكهربائية، محطات طرفية تفاعلية مزودة بشاشة لمس، رقاقة بيولوجية، إنسان آلي ذو مواصفات بشرية وذكاء اصطناعي، رجل آلي للمختبرات، منصات لبرامج الحاسوب المسجلة أو القابلة للتحميل، قفازات البيانات (جهاز يرتدى مثل القفازات، يسمح بالتلاعب اليدوي للصور في الواقع الافتراضي)، مقابس كهربائية، محولات كهربائية، معدات مساحة، موازين، طرفيات توصيل كهربائية، صناديق مفاتيح كهربائية، مفاتيح كهربائية، مؤشرات منسوب الماء، أجهزة إرسال إشارات إلكترونية، أجهزة وأدوات مساحة، ثيرموستات منظمات الحرارة، أجهزة اختبار ليست لغايات طبية، أسلاك كهربائية، أجهزة وأدوات وزن، ثيرموترات موازين حرارة، ليست لغايات طبية، أجهزة تعليمية، موصلات أسلاك كهربائية، أجهزة نقل الصوت، أجهزة تسجيل الصوت، أجهزة وآلات سبر الاعماق، مؤشرات درجة الحرارة، أجهزة تسجيل الزمن، بطاريات شمسية، مساحات معدات معالجة بيانات، شبكات رش للوقاية من الحريق، سواقة فلاش، USB مؤشرات درجة الحرارة، للاستخدام غير الطبي، هواتف ذكية، حواسيب لوحية، ألواح شمسية لإنتاج الكهرباء، أجهزة محمولة لتقضي النشاط، نظارات ذكية، ساعات ذكية، خواتم ذكية، رجل آلي لأغراض التعليم، أجهزة اتصالات على شكل مجوهرات، حواسيب يمكن ارتداؤها، روبوتات التواجد عن بعد (استخدام تكنولوجيا الواقع الافتراضي وخاصة للتحكم عن بعد في الآلات أو للمشاركة الواضحة في الأحداث البعيدة).

باسم: شركة نيوم

الجنسية: سعودية

العنوان: مجمع تكنولوجيا المعلومات والاتصالات (أي تي سي سي)، الطابق

الثاني مبنى أي ان-٠١، حي النخيل ١٢٣٨٢، الرياض، ١١٤١١،

المملكة العربية السعودية

تاريخ تقديم الطلب: ٢٦/١٢/٢٠٢٣

اسم الوكيل: الخليجيون لحماية الملكية الفكرية

من المستقبل إلى مائدتك

طلب تسجيل العلامة التجارية رقم: ١٧١٥٦٨

في الفئة ٥ من أجل السلع/الخدمات:

مستحضرات لإبادة الحيوانات الضارة، مطهرات، أربطة ضاغطة، مبيدات حشرات، مستحضرات صيدلانية، شمع قولبة لأطباء الأسنان، مستحضرات فيتامينية، ضمادات طبية، مطهرات لغايات صحية، علاجات مهضمة لغايات صيدلانية، مسكنات، أملاح مياه معدنية، مياه حارة، منقوعات دوائية، شاي دوائي، مبيدات فطريات، مبيدات جراثيم، مني للتلقيح الصناعي، طاردات حشرات، غسول للحيوانات مبيدات حشرات، مبيدات أعشاب، مستحضرات للقضاء على الذباب، غسولات لوشن، لغايات بيطرية، مستحضرات المداواة بخلصات الأعضاء أو الغدد، مبيدات طفيليات، سموم، مستحضرات تعقيم، مستحضرات بيطرية، كيماويات لمعالجة مرض الكروم، مستحضرات لإبادة الحشرات والحيوانات الضارة، أغذية حمية معدة لغايات طبية، أغذية للرضع والأطفال، مراهم لحروق الشمس، مشروبات حمية معدة لغايات طبية، أدوية لأغراض طب الأسنان، أدوية للأغراض البشرية، أدوية لغايات بيطرية، مواد حمية معدة للاستخدام الطبي، ألياف نباتات صالحة للأكل غير غذائية، إضافات معدنية إلى الغذاء، إضافات غذائية، مضادات حيوية، مكملات غذائية للحيوانات، مكملات غذائية من البروتين، مكملات من البروتين للحيوانات، مبيدات الآفات، disinfectants مستحضرات غذائية للرضع، حليب مجفف للرضع، مستحضرات صيدلانية مغذية للأغراض الطبية والاستشفائية، غسول مضاد للجراثيم، مستحضرات العناية الشخصية الطبية، صابون مطهر، صابون طبي، مستحضرات كيماوية لعلاج الأمراض التي تؤثر على نباتات الحبوب، لصقات.

باسم: شركة نيوم

الجنسية: سعودية

العنوان: مجمع تكنولوجيا المعلومات والاتصالات (أي تي سي سي)، الطابق

الثاني مبنى أي ان-٠١، حي النخيل ١٢٣٨٢، الرياض، ١١٤١١،

المملكة العربية السعودية

تاريخ تقديم الطلب: ٢٠٢٣/١٢/٢٦

اسم الوكيل: الخليجيون لحماية الملكية الفكرية

كورامار

طلب تسجيل العلامة التجارية رقم: ١٧٢١٨٧

في الفئة ٤٣ من أجل السلع/الخدمات:

خدمات مكاتب تأمين الإقامة الفنادق والنزل، التموين بالطعام والشراب، خدمات المقاهي، خدمات الكافتيريات، توفير تسهيلات أراضي مخيمات، خدمات المطاعم المؤقتة أو المتنقلة الكانتينات، تأجير أماكن الإقامة المؤقتة، خدمات النزل، خدمات أماكن إقامة السياح، خدمات الفنادق، خدمات المطاعم، حجز النزل، الحجز في الفنادق، خدمات مطاعم الخدمة الذاتية، خدمات مطاعم تقديم الوجبات الخفيفة، خدمات مخيمات العطلات أماكن إقامة، تأجير المباني المتنقلة، حجز أماكن الإقامة المؤقتة، خدمات الفنادق الصغيرة الموتيلات، تأجير الكراسي والموائد وبياضات الموائد والأواني الزجاجية، تأجير غرف الاجتماعات، تأجير الخيم، تأجير أجهزة الطبخ، تأجير آلات توزيع الماء الصالح للشرب، تأجير أجهزة الإضاءة غير تلك المخصصة للمسارح واستوديوهات التلفزة، نحت على الأغذية، خدمات الاستقبال في أماكن الإقامة المؤقتة إدارة حالات الوصول والمغادرة، خدمات مطاعم واشوكو، خدمات مطاعم معكرونة أودون وسوبا، تزيين الطعام، تزيين الكيك (الكاتو)، معلومات ونصائح تتعلق بتحضير الوجبات، خدمات الطهارة الشخصية (إعداد أطباق ووجبات منزلية أو خاصة تتمثل في التسوق والطهي حسب مايناسب المستهلك)، خدمات صالة الشيشة.

باسم: شركة نيوم

الجنسية: سعودية

العنوان: مجمع تكنولوجيا المعلومات والاتصالات (أي تي سي سي)، الطابق

الثاني مبنى أي ان-٠١، حي النخيل ١٢٣٨٢، الرياض، ١١٤١١،

المملكة العربية السعودية

تاريخ تقديم الطلب: ٢٠٢٤/١/١٧

اسم الوكيل: الخليجيون لحماية الملكية الفكرية

أورايا

طلب تسجيل العلامة التجارية رقم: ١٧٢١٨٨

في الفئة ٤٣ من أجل السلع/الخدمات:

خدمات الكافيتريات، توفير تسهيلات أراضي مخيمات، خدمات المطاعم المؤقتة أو المتنقلة الكانتينات، تأجير أماكن الإقامة المؤقتة، خدمات النزل، خدمات أماكن إقامة السياح، خدمات الفنادق، خدمات المطاعم، حجز النزل، الحجز في الفنادق، خدمات مطاعم الخدمة الذاتية، خدمات مطاعم تقديم الوجبات الخفيفة، خدمات مخيمات العطلات أماكن إقامة، تأجير المباني المتنقلة، حجز أماكن الإقامة المؤقتة، خدمات الفنادق الصغيرة الموتيلات، تأجير الكراسي والموائد وبياضات الموائد والأواني الزجاجية، تأجير غرف الاجتماعات، تأجير الخيم، تأجير أجهزة الطبخ، تأجير آلات توزيع الماء الصالح للشرب، تأجير أجهزة الإضاءة غير تلك المخصصة للمسارح واستوديوهات التلفزة، نحت على الأغذية، خدمات الاستقبال في أماكن الإقامة المؤقتة إدارة حالات الوصول والمغادرة، خدمات مطاعم واشوكو، خدمات مطاعم معكرونة أودون وسوبا، تزيين الطعام، تزيين الكيك (الكاتو)، معلومات ونصائح تتعلق بتحضير الوجبات، خدمات الطهارة الشخصية (إعداد أطباق ووجبات منزلية أو خاصة تتمثل في التسوق والطهي حسب مايناسب المستهلك)، خدمات صالة الشيشة، خدمات مكاتب تأمين الإقامة الفنادق والنزل، التموين بالطعام والشراب، خدمات المقاهي.

باسم: شركة نيوم

الجنسية: سعودية

العنوان: مجمع تكنولوجيا المعلومات والاتصالات (أي تي سي سي)، الطابق

الثاني مبنى أي ان-٠١، حي النخيل ١٢٣٨٢، الرياض، ١١٤١١،

المملكة العربية السعودية

تاريخ تقديم الطلب: ٢٠٢٤/١/١٧

اسم الوكيل: الخليجيون لحماية الملكية الفكرية

ذا ساين

طلب تسجيل العلامة التجارية رقم: ١٧٢١٨٩

في الفئة ٤٣ من أجل السلع/الخدمات:

خدمات مكاتب تأمين الإقامة الفنادق والنزل، التموين بالطعام والشراب، خدمات المقاهي، خدمات الكافيتريات، توفير تسهيلات أراضي مخيمات، خدمات المطاعم المؤقتة أو المتنقلة الكانتينات، تأجير أماكن الإقامة المؤقتة، خدمات النزل، خدمات أماكن إقامة السياح، خدمات الفنادق، خدمات المطاعم، حجز النزل، الحجز في الفنادق، خدمات مطاعم الخدمة الذاتية، خدمات مطاعم تقديم الوجبات الخفيفة، خدمات مخيمات العطلات أماكن إقامة، تأجير المباني المتنقلة، حجز أماكن الإقامة المؤقتة، خدمات الفنادق الصغيرة الموتيلات، تأجير الكراسي والموائد وبياضات الموائد والأواني الزجاجية، تأجير غرف الاجتماعات، تأجير الخيم، تأجير أجهزة الطبخ، تأجير آلات توزيع الماء الصالح للشرب، تأجير أجهزة الإضاءة غير تلك المخصصة للمسارح واستوديوهات التلفزة، نحت على الأغذية، خدمات الاستقبال في أماكن الإقامة المؤقتة إدارة حالات الوصول والمغادرة، خدمات مطاعم واشوكو، خدمات مطاعم معكرونة أودون وسوبا، تزيين الطعام، تزيين الكيك (الكاتو)، معلومات ونصائح تتعلق بتحضير الوجبات، خدمات الطهارة الشخصية (إعداد أطباق ووجبات منزلية أو خاصة تتمثل في التسوق والطهي حسب مايناسب المستهلك، خدمات صالة الشيشة.

باسم: شركة نيوم

الجنسية: سعودية

العنوان: مجمع تكنولوجيا المعلومات والاتصالات (أي تي سي سي)، الطابق

الثاني مبنى أي ان-٠١، حي النخيل ١٢٣٨٢، الرياض، ١١٤١١،

المملكة العربية السعودية

تاريخ تقديم الطلب: ٢٠٢٤/١/١٧

اسم الوكيل: الخليجيون لحماية الملكية الفكرية



طلب تسجيل العلامة التجارية رقم: ١٧٢٦٢٣

في الفئة ٣٢ من أجل السلع/الخدمات:

مياه شرب مشروبات.

باسم: غزلان للاستثمارات الحديثة

الجنسية: عمانية

العنوان: سلطنة عمان

تاريخ تقديم الطلب: ٢٠٢٤/١/٢٩

طلب تسجيل العلامة التجارية رقم: ١٧٣١٨١

في الفئة ٣٠ من أجل السلع/الخدمات:

بسكويات، حلويات سكرية، كعك الوفل، كاكاو، كعك، كارميل سكاكر، مستحضرات الحبوب، شوكولاتة، حلويات، فطائر محلاة بانكيك، محليات طبيعية، خبز زنجبيل، مسحوق كعك، عجينة كعك، خبز بسكويات بالزبدة، خبز افرجي، بيتزا، بسكويات رقيق هش، أطعمة خفيفة قائمة على الحبوب، قضبان الحبوب الغنية بالبروتين، لوح من الحبوب، حلي بالشوكولاتة لتزيين الكعك، حلي بالحلويات لتزيين الكعك، خبز بدون غلوتين، كروسان (نوع من المعجنات).



باسم: شركة بارس مينو الصناعية

الجنسية: إيرانية

العنوان: الكيلو ١٠، طريق كرج العام، شركة بارس مينو الصناعية، إيران

تاريخ تقديم الطلب: ٢٠٢٤/٢/١٥

اسم الوكيل: الخليجيون لحماية الملكية الفكرية

طلب تسجيل العلامة التجارية رقم: ١٧٣١٨٢

في الفئة ٣٠ من أجل السلع/الخدمات:

بسكويات، حلويات سكرية، كعك الوفل، كاكاو، كعك، كارميل سكاكر، مستحضرات الحبوب، شوكولاتة، حلويات، فطائر محلاة بانكيك، محليات طبيعية، خبز زنجبيل، مسحوق كعك، عجينة كعك، خبز، بسكويات بالزبدة، خبز افرجي، بيتزا، بسكويات رقيق هش، أطعمة خفيفة قائمة على الحبوب، قضبان الحبوب الغنية بالبروتين، لوح من الحبوب، حلي بالشوكولاتة لتزيين الكعك، حلي بالحلويات لتزيين الكعك، خبز بدون غلوتين، كروسان (نوع من المعجنات).



باسم: شركة بارس مينو الصناعية

الجنسية: إيرانية

العنوان: الكيلو ١٠، طريق كرج العام، شركة بارس مينو الصناعية، إيران

تاريخ تقديم الطلب: ٢٠٢٤/٢/١٥

اسم الوكيل: الخليجيون لحماية الملكية الفكرية

طلب تسجيل العلامة التجارية رقم: ١٧٣٢٧٢

في الفئة ٥ من أجل السلع/الخدمات:

مستحضرات صيدلانية، المستحضرات الصيدلانية المعدة للاستخدام البشري، وهي أدوية لعلاج أمراض القلب والأوعية الدموية، المستحضرات الصيدلانية لعلاج اعتلال عضلة القلب الضخامة، وفشل القلب، وفشل القلب مع الحفاظ على الكسر القذفي.

باسم: سيتوكيناتيكس إنكوربوريتد

الجنسية: أمريكية

العنوان: ٣٥٠ اويستر بوينت بوليفارد، ساوث سان فرانسيسكو، كاليفورنيا،

٩٤٠٨٠، الولايات المتحدة الأمريكية

تاريخ تقديم الطلب: ٢٠٢٤/٢/١٩

اسم الوكيل: ألبافي للملكية الفكرية

Legion-ES

طلب تسجيل العلامة التجارية رقم: ١٧٣٤١٨

في الفئة ٩ من أجل السلع/الخدمات:

معدات إرسال للاتصال عن بعد، أجهزة حاسوب برامج حاسوب مسجلة، أجهزة ملحقة بالحاسوب، برمجيات حاسوب مسجلة، برامج حاسوب برمجيات قابلة للتنزيل، تطبيقات برمجيات الحاسوب، قابلة للتنزيل، عتاد الحاسوب، أجهزة معالجة البيانات، أجهزة قياس المسافات، أجهزة كشف بالأشعة دون الحمراء، دارات متكاملة، أجهزة اتصال داخلي، أجهزة مراقبة، لأغراض غير طبية، أدوات رصد، أجهزة تسجيل المسافات.

باسم: لوكهيد مارتن كوربوريشن

الجنسية: أمريكية

العنوان: ٦٨٠١ روكليدج درايف، بيثيسد، ماريلاند، ٢٠٨١٧، الولايات المتحدة الأمريكية

تاريخ تقديم الطلب: ٢٠٢٤/٢/٢٣

اسم الوكيل: أليافي للملكية الفكرية

COZI GLO

طلب تسجيل العلامة التجارية رقم: ١٧٣٦٨٢

في الفئة ٢٥ من أجل السلع/الخدمات:

صدارات، مشدات للصدر، ملابس داخلية كتانية، ملابس، ملابس جاهزة، قمصان نصف كم تي-شيرت، جوارب وكولونات، ملابس كتانية، جوارب قصيرة، بنطال ضيق السراويل، أثواب ضيقة، سراويل داخلية (ملابس داخلية، ملابس نوم، ملابس حرارية، بذلات النوم).

باسم: أشلا اينداستريز برايفيت ليميتد

الجنسية: هندية

العنوان: موللابير جاي أل رقم ٢٢، دانكوني، جاناي دورغابور إكسبريس

واي، هوغلي، ويست بينغال، الهند

تاريخ تقديم الطلب: ٢٠٢٤/٣/٣

اسم الوكيل: أليافي للملكية الفكرية

طلب تسجيل العلامة التجارية رقم: ١٧٣٧٤٨

في الفئة ٣٥ من أجل السلع/الخدمات:

المساعدة في إدارة الأعمال، خدمات وكالات الاستيراد والتصدير، عرض السلع (retail and wholesale of machinery, equipment and land vehicles) (sale of other vehicles, sale of spare parts and equipment supplies) (acting as an agent for the retail and wholesale of machinery, equipment and land vehicles))
دعاية وإعلان، تنظيم المعارض لغايات تجارية أو دعائية، ترويج المبيعات للآخرين، عرض سلع على وسائل الإعلام لغايات البيع بالتجزئة، معالجة الإدارة التجارية لترخيص سلع وخدمات الغير، تسويق، خدمات الوساطة التجارية، توفير معلومات الأعمال عن طريق مواقع الإنترنت، إتاحة سوق إلكترونية لمشتري السلع والخدمات وبائعها.



SANY

باسم: ساني جروب كو ليتمد

الجنسية: صينية

العنوان: ثيرد فلور، ساني ادمينيستريتف سينتر،

ساني اندستريال بارك، ايكونوميك اند تيكنولوجيكال ديفيلوبمنت

زون، شانغشا، هونان، الصين

تاريخ تقديم الطلب: ٢٠٢٤/٣/٥

اسم الوكيل: الخليجيون لحماية الملكية الفكرية

طلب تسجيل العلامة التجارية رقم: ١٧٣٩٣٨

في الفئة ٣٨ من أجل السلع/الخدمات:

إرسال الرسائل، البث بالتلفزيون، خدمات وكالات الأنباء، البث بالتلفزيون الكبلي، الاتصالات بالتلفون الخليوي، الاتصالات عبر الطرفيات الحاسوبية، نقل الرسائل والصور عبر الحاسوب، نقل البريد الإلكتروني، إرسال الفاكسات، معلومات حول الاتصالات، تأجير أجهزة إرسال الرسائل، تأجير أجهزة المودم، تأجير معدات الاتصال، البث أو الإرسال عبر الاقمار الصناعية، خدمات لوحات النشر الإلكترونية، خدمات اتصالات، توفير

توصيلات خاصة عبر شبكة حاسوبية دولية، توجيه وربط الاتصالات، الاجتماعات عن بعد، توفير إمكانية توصيل المستخدم بشبكة حاسوب عالمية، تأجير الدخول إلى شبكات حاسوبية عالمية، توفير قنوات اتصال للتسوق عن بعد، توفير حجرات عبر الإنترنت، توفير الربط بقاعدة معلومات، خدمات البريد الصوتي، نقل بطاقات المعايدة على الإنترنت، نقل الملفات الرقمية، البث اللاسلكي، خدمات المؤتمرات بالفيديو، توفير المنتديات الشبكية، تدفق البيانات المتواصل عبر الإنترنت، اتصالات لاسلكية، نقل أشرطة الفيديو بحسب الطلب، نقل دبلو (ملف صوتي رقمي تم توفيره على الإنترنت لتزليله على جهاز كمبيوتر أو مشغل وسائط محمول، ومتوفر عادة كمسلسل).

باسم: شانغهاي سبايسكوم ساتلايت تكنولوجي ال تي دي

الجنسية: صينية

العنوان: غرفة ٥٠٢-٢، البلوك ٦، رقم ١١٥٨ طريق جيوتينغ تشونغشين، بلدة

جيوتينغ، منطقة سونجيانغ، شانغهاي، الصين

تاريخ تقديم الطلب: ٢٠٢٤/٣/١٤

اسم الوكيل: الخليجيون لحماية الملكية الفكرية

طلب تسجيل العلامة التجارية رقم: ١٧٤٠٣٥

في الفئة ٣٥ من أجل السلع/الخدمات:

البيع بالتجزئة في المتاجر المتخصصة للمكسرات والبن والتوابل والعطارة.



باسم: أهداف الظاهرة للتجارة

الجنسية: عمانية

العنوان: سلطنة عمان

تاريخ تقديم الطلب: ٢٠٢٤/٣/٢٠

أبو عمر المصري

طلب تسجيل العلامة التجارية رقم: ١٧٤٣٤٥

إصلاح مصابيح السيارات

في الفئة ٣٧ من أجل السلع/الخدمات:

صيانة وإصلاح السيارات (متخصصين في تركيب وإصلاح وتعديل وإضافة زينة لمصابيح السيارات).

باسم: نجم مسقط المتميز

الجنسية: عمانية

العنوان: سلطنة عمان

تاريخ تقديم الطلب: ٢٠٢٤/٣/٢٧



طلب تسجيل العلامة التجارية رقم: ١٧٥٠٩٨

في الفئة ١١ من أجل السلع/الخدمات:

أجهزة تبريد الهواء.

باسم: التنفيذ الدولية

الجنسية: عمانية

العنوان: سلطنة عمان

تاريخ تقديم الطلب: ٢٠٢٤/٤/٢٥

طلب تسجيل العلامة التجارية رقم: ١٧٥٥٤٦
في الفئة ٣٥ من أجل السلع/الخدمات:
بيع الساعات والاكسسوارات الرجالية والملابس والأحذية والعطور وبعض المتعلقات النسائية.

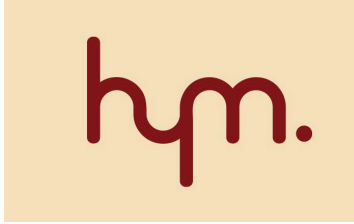

باسم: مهند وحمود للتجارة

الجنسية: عمانية

العنوان: سلطنة عمان

تاريخ تقديم الطلب: ٢٠٢٤/٥/١٢

طلب تسجيل العلامة التجارية رقم: ١٧٦٠٠٥
في الفئة ٢٩ من أجل السلع/الخدمات:
سمك الأنشوفة غير الحي، مرق، قشريات غير حية، جراد البحر غير حي، شرائح سمك
طرية فيلية، سمك غير حي، سرطان بحرية غير حية، محار غير حي، خلاصات لحوم،
جراد البحر الشائك غير حي، أسماك قشرية غير حية، بلح البحر غير الحي، سلمون،
منتجات غذائية من السمك، حلزون صدفي غير حي، قريدس غير حي، جمبري غير
حي، لحوم معلبة، خيار البحر غير الحي، تفريخ الأسماك المحضرة، كليبيش سمك القد
المملح والمجفف، الرخويات غير الحية.



باسم: المجموعة الوطنية للاستزراع المائي مساهمة مقفلة

الجنسية: سعودية

العنوان: شارع محمد الأزدي، حي المرجان، مبنى رقم ٧٥٦٤، الرمز البريدي

٢٣٧١٥، جدة، المملكة العربية السعودية

تاريخ تقديم الطلب: ٢٠٢٤/٥/٢٣

اسم الوكيل: الخديجون لحماية الملكية الفكرية

NOODLE BOX

طلب تسجيل العلامة التجارية رقم: ١٧٦٢٤٠

في الفئة ٤٣ من أجل السلع/الخدمات:

خدمات المطاعم (المطاعم، بما في ذلك مطاعم الخدمة الذاتية، مطاعم الوجبات الخفيفة، المقاهي والكافيتريات، سلاسل المطاعم، خدمات تقديم الطعام والضيافة، خدمات الحانات، مطاعم تقديم الوجبات الخفيفة، خدمات توفير الطعام والشراب الجاهز، تحضير الطعام، خدمات الحانات (البارات)، المقاصف، الكافيتريات، خدمات المقهى، مقصف متنقل لتوريد الطعام، خدمات حجز المطاعم، خدمات شاحنات الطعام، توفير الطعام والشراب عبر وسائل النقل المتنقلة، خدمات توفير الأطعمة والمشروبات).

باسم: بوكس أي بي بي تي واي ال تي دي

الجنسية: استرالية

العنوان: فيكتوريا اس تي، ابوتسفورد، فيكتوريا، استراليا

تاريخ تقديم الطلب: ٢٠٢٤/٥/٣٠

اسم الوكيل: أليافي للملكية الفكرية

Q05

طلب تسجيل العلامة التجارية رقم: ١٧٦٦٣٨

في الفئة ١٢ من أجل السلع/الخدمات:

شاحنات، محركات كهربائية للمركبات البرية، مركبات كهربائية، قابضات كلتشات، للمركبات البرية، محركات تدوير للمركبات البرية، سيارات ذات محرك، أجسام سيارات، مخمدات الصدمات للسيارات، عربات تخيير.

باسم: شونجكينج شانجان اوتو موبيل كو.ال تي دي

الجنسية: صينية

العنوان: ٢٦٠ جينكيس أيست روود، جينجبي داستريك، شونجكينج، جمهورية

الصين الشعبية

تاريخ تقديم الطلب: ٢٠٢٤/٦/١١

اسم الوكيل: الخديجون لحماية الملكية الفكرية



طلب تسجيل العلامة التجارية رقم: ١٧٦٨٠٦
في الفئة ٣٥ من أجل السلع/الخدمات:
(تنسيق الورود وبيع العطور والهدايا).

باسم: ليماس العالمية للتجارة
الجنسية: عمانية
العنوان: سلطنة عمان
تاريخ تقديم الطلب: ٢٠٢٤/٦/٢٣

MILBOK

طلب تسجيل العلامة التجارية رقم: ١٧٦٨٣٤
في الفئة ٢٩ من أجل السلع/الخدمات:

كريمة الزبدة، قشدة منتجات ألبان، جبنة، حليب، لبن رائب، مشروبات الحليب يكون الحليب هو السائد فيها، منتجات الحليب، روب اللبن، حليب زلائي، خمائر (الحليب) لأغراض الطهي، حليب مركز، ريزانكا حليب مختمر مطهو، بروتكفاشا حليب محمض، لبن الأرز، حليب مجفف، بدائل الحليب، حليب جوز الهند، مشروبات أساسها حليب جوز الهند، الجبن المنزلي، حليب مخفوق.

باسم: شنغهاي بيفود فود كو، ال تي دي
الجنسية: صينية

العنوان: غرفة رقم ٨٢٠، طريق ٣٢٥٥، تشوجيازوي، منطقة يانغ بو، شنغهاي، الصين

تاريخ تقديم الطلب: ٢٠٢٤/٦/٢٤

اسم الوكيل: الخليجيون لحماية الملكية الفكرية



طلب تسجيل العلامة التجارية رقم: ١٧٦٨٥١

في الفئة ٣٠ من أجل السلع/الخدمات:

شاي.

باسم: فينليس كولومبو ليميتاد

الجنسية: سريلانكية

العنوان: طريق نيغومبو ٦/٣٠٩/ايه، ويلييسارا، راغامما، سريلانكا

تاريخ تقديم الطلب: ٢٠٢٤/٦/٢٤

اسم الوكيل: الخليجيون لحماية الملكية الفكرية

طلب تسجيل العلامة التجارية رقم: ١٧٧٠٢٥

في الفئة ٣٩ من أجل السلع/الخدمات:

النقل بالسيارات، الجر أو النقل، تسليم الطرود، تغليف السلع، تفريغ الحمولة، تسليم

البضائع، خزن البضائع، التخزين، النقل، معلومات التخزين، معلومات النقل، تسليم

الزهور، خدمات التعبئة، النقل اللوجيستي.



باسم: دانا للمقاولات

الجنسية: عمانية

العنوان: سلطنة عمان

تاريخ تقديم الطلب: ٢٠٢٤/٦/٣٠



طلب تسجيل العلامة التجارية رقم: ١٧٧٠٤٦

في الفئة ٤١ من أجل السلع/الخدمات:

الأكاديميات للتربية والتعليم (تقديم دورات تدريبية وورش باللغة الإنجليزية وما يتعلق باللغات وتدريسها، بالإضافة إلى تقديم دورات بالتعاون مع مختصين في مجالات أخرى).

باسم: ذهب مجان

الجنسية: عمانية

العنوان: سلطنة عمان

تاريخ تقديم الطلب: ٢٠٢٤/٦/٣٠

طلب تسجيل العلامة التجارية رقم: ١٧٧١١٠

في الفئة ١٦ من أجل السلع/الخدمات:

ورق، مناديل من الورق، مناديل من الورق لإزالة مستحضرات التجميل، مناديل من الورق للموائد، مناشف للوجه من الورق.



باسم: العالمية للإنتاج الزراعي والتجارة

الجنسية: عمانية

العنوان: سلطنة عمان

تاريخ تقديم الطلب: ٢٠٢٤/٧/١

خَبْرِيَّة

طلب تسجيل العلامة التجارية رقم: ١٧٧١٧٧
في الفئة ٤٣ من أجل السلع/الخدمات:
مقهى.

باسم: مكارم الفيحاء

الجنسية: عمانية

العنوان: سلطنة عمان

تاريخ تقديم الطلب: ٢٠٢٤/٧/٢

طلب تسجيل العلامة التجارية رقم: ١٧٧٦٣٣
في الفئة ٩ من أجل السلع/الخدمات:

أجهزة إنذار صوتية (الأجهزة والأدوات العلمية والملاحية والمسحية وأجهزة وأدوات التصوير الفوتوغرافي والسينمائي والأجهزة والأدوات البصرية وأجهزة وأدوات قياس الوزن والقياس والاشارة والمراقبة (الإشراف) والإنقاذ والتعليم، أجهزة وأدوات لوصول الطاقة الكهربائية أو فتحها أو تحويلها أو تكثيفها أو تنظيمها أو التحكم فيها، أجهزة تسجيل أو إرسال أو نسخ الصوت أو الصور، حاملات بيانات مغناطيسية وأقراص تسجيل، آليات للأجهزة التي تعمل بقطع النقد، آلات تسجيل النقد - آلات حاسبة - معدات لمعالجة البيانات حواسيب، الحواسيب وأجهزة الحواسيب الطرفية، بدلات الغوص، أقنعة الغواصين، سدادات الأذن للغواصين والسباحين، قفازات للغواصين، أجهزة تنفس للسباحة تحت الماء، أجهزة إخماد النيران).



باسم: باي تن جلوبال للتكنولوجيا ش.ذ.م.م.

الجنسية: إماراتية

العنوان: الطابق رقم ١٠، مكتب ١٠٠٢، برج يوبورا التجاري، الخليج التجاري،

دبي، الإمارات العربية المتحدة

تاريخ تقديم الطلب: ٢٠٢٤/٧/١٦

اسم الوكيل: اكسيوم مارك انتلكتشوال برورتي



طلب تسجيل العلامة التجارية رقم: ١٧٧٦٥٩

في الفئة ٣٥ من أجل السلع/الخدمات:

تسويق (إدارة وتقديم خدمات التطبيقات).

باسم: المسار الكوني للتطوير والاستثمار

الجنسية: عمانية

العنوان: سلطنة عمان

تاريخ تقديم الطلب: ٢٠٢٤/٧/١٧

BULRAMEN

طلب تسجيل العلامة التجارية رقم: ١٧٧٨٥٢

في الفئة ٣٠ من أجل السلع/الخدمات:

نودلز معكرونة رقيقة (نودلز معكرونة رقيقة)، نودلز (معكرونة رقيقة) سريعة التحضير،

وجبات محضرة أساسها النودلز (معكرونة رقيقة).

باسم: موند نيسين (تايلند) كو، ليميتد

الجنسية: تايلاندية

العنوان: فلور ٢٢، أم تاي تاور يونيت ٢٢٠٢، أل سيزون بليس، ٨٧ وايرلس رود،

لومبيني، فاتوموان، بانغ كوك ١٠٣٣٠، تايلند

تاريخ تقديم الطلب: ٢٠٢٤/٧/٢٣

اسم الوكيل: الخدمات المتحدة للعلامات التجارية وبراءات الاختراع



طلب تسجيل العلامة التجارية رقم: ١٧٧٨٧٦
في الفئة ٤٣ من أجل السلع/الخدمات:
قهوة، مشروبات أساسها القهوة، منكهات للقهوة.

باسم: جذور البن

الجنسية: عمانية

العنوان: سلطنة عمان

تاريخ تقديم الطلب: ٢٠٢٤/٧/٢٣

TEKNOLEDGE

طلب تسجيل العلامة التجارية رقم: ١٧٧٨٩٨

في الفئة ٩ من أجل السلع/الخدمات:

برامج حاسوب برمجيات قابلة للتنزيل (برمجيات حاسوب، برمجيات حاسوب لدعم
تكنولوجيا الاستعانة بمصادر خارجية، برمجيات حاسوب للتوظيف، برمجيات حاسوب
لإدارة شؤون الموظفين، برمجيات الأمن، برمجيات لجمع وتخزين ومعالجة وتحليل
البيانات من البنية التحتية لتكنولوجيا المعلومات (آي تي)، وأجهزة الاستشعار، وتطبيقات
الأعمال، وتدفق النقرات، وحركة مرور الشبكة، وخوادم الشبكة، وإدارة علاقات العملاء
(سي آر إم)، والأنظمة الأخرى، برمجيات لمراقبة الأمن في الوقت الحقيقي والتنبيه
للشبكات وأجهزة الحاسوب والأجهزة المتصلة بالشبكة، برمجيات لمراقبة وتحليل بيانات
الأعمال وإنشاء تنبيهات بناء على التغييرات في البيانات ووقوع أحداث الأعمال التي تتم
مراقبتها)، برمجيات حاسوب مسجلة (برمجيات لجمع وتحليل وتصور سجلات البيانات
من إدارة المعلومات الأمنية وتطبيقات وأنظمة إدارة أحداث المعلومات الأمنية، برمجيات
لاستكشاف وإصلاح مشكلات تكنولوجيا المعلومات (آي تي) على الخوادم وأجهزة الحاسوب
والأجهزة المتصلة بالشبكة وتطبيقات البرمجيات، برمجيات لإدارة تكنولوجيا المعلومات
(آي تي) وسجلات بيانات الأعمال، معدات إرسال البيانات وشبكات الحاسوب، تحديد،
أجهزة إرسال الإشارات الإلكترونية، برمجيات الخدمات والأمن والتشفير، برمجيات
لأمن الشبكات والأجهزة، برمجيات لضمان أمن الاتصالات الإلكترونية، بما في ذلك
التطبيقات لجميع ما سبق).

باسم: تيكنوليدج جلوبال إل تي دي

الجنسية: قبرصية

العنوان: كاليبوليوس، ٦٤ نيقوسيا سيتي سنتر، سيكند فلور، فلات / أوفيس

٢٠١، سي واي - نيقوسيا ١٠٧١، قبرص

تاريخ تقديم الطلب: ٢٠٢٤/٧/٢٤

اسم الوكيل: الخدمات المتحدة للعلامات التجارية وبراءات الاختراع

TEKNOLEDGE

طلب تسجيل العلامة التجارية رقم: ١٧٧٨٩٩

في الفئة ٣٥ من أجل السلع/الخدمات:

المساعدة في إدارة الأعمال (إدارة وتنظيم وتوجيه الأعمال، التسويق الإعلاني والخدمات الترويجية، تفعيل النشاط المكتبي، خدمات التوظيف، إدارة قاعدة البيانات، وكالة المواهب، الاستعانة بمصادر للمواهب واكتشاف المواهب، خدمات الاستعانة بمصادر خارجية (المساعدة في الأعمال)، الاستعانة بمصادر خارجية للمواهب التقنية، الاستعانة بمصادر خارجية للموظفين الفنيين، الاستعانة بمصادر داخلية والاستعانة بمصادر خارجية للموظفين، الاستشارات المتعلقة بالاستعانة بمصادر داخلية والاستعانة بمصادر خارجية، خدمات الموارد البشرية وخدمات التوظيف، خدمات الاستعانة بمصادر خارجية لإدارة رأس مال بشري، استشارات شؤون الموظفين، الخدمات الاستشارية لإدارة الأعمال، استشارات معالجة البيانات، معالجة البيانات الإدارية، المعالجة الإلكترونية للبيانات، إدارة قواعد بيانات الحاسوب، تحديدا فيما يتعلق بأمن الحاسوب، معالجة بيانات الحاسوب، تحديدا فيما يتعلق بأمن الحاسوب، التحقق من البيانات المحوسبة، تحديدا فيما يتعلق بأمن الحاسوب، خدمات المعلومات عن الأعمال المقدمة على الخط المباشر من شبكة حاسوب عالمية أو من الإنترنت).

باسم: تيكنوليدج جلوبال إل تي دي

الجنسية: قبرصية

العنوان: كاليبوليوس، ٦٤ نيقوسيا سيتي سنتر، سيكند فلور، فلات / أوفيس

٢٠١، سي واي - نيقوسيا ١٠٧١، قبرص

تاريخ تقديم الطلب: ٢٠٢٤/٧/٢٤

اسم الوكيل: الخدمات المتحدة للعلامات التجارية وبراءات الاختراع

TEKNOLEDGE

طلب تسجيل العلامة التجارية رقم: ١٧٧٩٠٠

في الفئة ٤١ من أجل السلع/الخدمات:

خدمات التربية والتعليم (خدمات التعليم والتدريب والتدريب والتدريس، الأنشطة الترفيهية والرياضية والثقافية، نشر النشرات الإخبارية الدورية، التدريب على نقل المعرفة، التوجيه المهني، الخدمات الاستشارية التعليمية والتدريبية، التعلم الرقمي، التدريس الخصوصي، التدريس، التدريب، التمرين، تنظيم وإدارة المنتديات والندوات والفعاليات والمؤتمرات التعليمية، دورات بالمراسلة، توفير الدورات التدريبية، التعلم القائم على الدور الوظيفي، الخدمات التعليمية، تحديد، تطوير وتنظيم وإدارة المؤتمرات والبرامج التعليمية وتقديم دورات تعليمية، لا سيما في مجال توليد الأفكار التحويلية وقيادة الفكر الريادي وأنظمة صدى الابتكار، إنتاج الأفلام التعليمية والمهمة، بخلاف الأفلام الإعلانية، تنظيم المعارض للأغراض التعليمية).

باسم: تيكنوليدج جلوبال إل تي دي

الجنسية: قبرصية

العنوان: كاليبوليوس، ٦٤ نيقوسيا سيتي سنتر، سيكند فلور، فلات / أوفيس

٢٠١، سي واي - نيقوسيا ١٠٧١، قبرص

تاريخ تقديم الطلب: ٢٠٢٤/٧/٢٤

اسم الوكيل: الخدمات المتحدة للعلامات التجارية وبراءات الاختراع

TEKNOLEDGE

طلب تسجيل العلامة التجارية رقم: ١٧٧٩٠١

في الفئة ٤٢ من أجل السلع/الخدمات:

خدمات الاستشارة في مجال تكنولوجيا الحاسوب (الخدمات العلمية والتقنية وخدمات البحث والتصميم المتعلقة بها، التحليل الصناعي، الأبحاث الصناعية، استشارات تكنولوجيا المعلومات (أي تي)، تأجير برمجيات الحاسوب، خدمات الدعم الفني، تحديد، استكشاف وإصلاح أخطاء برمجيات الحاسوب، خدمات الدعم الفني، تحديد، استكشاف

وإصلاح الأخطاء في شكل تشخيص مشكلات أجهزة وبرمجيات الحاسوب، خدمات الدعم الفني، تحديدا، الإدارة عن بعد وإدارة أجهزة مراكز البيانات الداخلية والمستضافة، خدمات الدعم الفني، تحديدا، المشورة الفنية المتعلقة بإصلاح البرمجيات، خدمات الدعم الفني، تحديدا، المشورة الفنية المتعلقة بتثبيت البرمجيات، خدمات تصميم وتطوير البرمجيات، الخدمات الاستشارية الفنية في مجال تقييم وتنفيذ خدمات تكنولوجيا المعلومات (آي تي)، تحديدا، تحليل أنظمة الحاسوب، تطوير البرمجيات في إطار نشر البرمجيات (خدمات الدعم الفني لإدارة البنية التحتية، تحديدا، الإدارة الفنية عن بعد والمحلية للخوادم للآخرين لمراقبة وتوجيه وإدارة أنظمة تطبيقات الحاسوب العامة والخاصة، خدمات الدعم الفني، تحديدا، خدمات إدارة البنية التحتية عن بعد وفي الموقع لمراقبة وتوجيه وإدارة تكنولوجيا معلومات (آي تي) الحوسبة السحابية العامة والخاصة وأنظمة التطبيقات، الأبحاث المتعلقة بالحاسوب وأمن البيانات، تطوير برمجيات الحاسوب، تطوير برمجيات الحاسوب وتطوير برمجة الحاسوب للآخرين، تطوير البرمجيات لعمليات الشبكة الآمنة، تصميم وتطوير برمجيات الحاسوب، تصميم وتطوير أنظمة برمجيات الحاسوب على الخط المباشر، تطوير برمجيات الحاسوب في مجال أنظمة إدارة شؤون الموظفين، تطوير برمجيات الحاسوب في مجال أنظمة إدارة المواهب التشغيلية، تطوير البرمجيات للآخرين في مجال إدارة تكوين البرمجيات)، صيانة برامج حاسوب (تطوير وتحديث وصيانة البرمجيات ونظام قواعد البيانات، تصميم وتطوير وتنفيذ برمجيات لإدارة بيانات الموظفين واستخدام الموظفين، خدمات برمجة الحاسوب لأمن البيانات الإلكترونية، تصميم وتطوير برمجيات الحاسوب لتحسين وظائف الشراء في الأعمال، تطوير برمجيات حاسوب، تطوير برمجيات مخصصة للآخرين، تطوير برمجيات مخصصة للآخرين لاستخدامها في تقييم المخاطر، وأمن المعلومات، وتحليل الأعمال، والتدقيق وتخطيط التدقيق، وإدارة المبيعات، صيانة برمجيات الحاسوب المتعلقة بأمن الحاسوب والوقاية من مخاطر الحاسوب، تحديث برمجيات الحاسوب المتعلقة بأمن الحاسوب والوقاية من مخاطر الحاسوب، مزود خدمات التطبيقات، تحديدا، استضافة وإدارة وتطوير وتحليل وصيانة التطبيقات والبرمجيات ومواقع الشبكة الخاصة بالآخرين في مجالات إنتاجية الموظفين وإدارة المخاطر)، الاستشارات في

مجال الأمن المعلوماتي (تصميم وتطوير وبرمجة وتثبيت وصيانة وتحديث برمجيات الحاسوب المتعلقة بالأمن السيبراني، تطوير تطبيقات برمجيات التوظيف وإدارة المواهب غير القابلة للتنزيل لأتمتة وتبسيط التوظيف، وتوظيف العمالة، الاستعانة بمصادر فيما يتعلق بالتوظيف، وعمليات فحص المرشحين، وإجراء مقابلات التوظيف، وتوظيف العمالة، وتأهيل الموظفين، تطوير تطبيقات برمجيات آلية غير قابلة للتنزيل لتحديد وتسويق فرص العمل، وفحص وتقييم وتتبع وإدارة وإجراء المقابلات وتقييم المرشحين للوظائف، وتوظيف وتتبع وإدارة الموظفين والاستشاريين والمقاولين طوال دورة حياة عملية التقديم وتوظيفهم، خدمات البرمجيات كخدمة (إس ايه ايه إس) لإدارة الموظفين، تحديداً، تأهيل الموظفين، وإدارة المستندات، ومراجعات الأداء، تسريح (الموظفين)، الاستشارة في تكنولوجيا المعلومات (إدارة الوقت، خدمات البرمجيات كخدمة (إس ايه ايه إس)، تحديداً، استضافة برمجيات الحاسوب لاستخدامها من قبل الآخرين لاستخدامها في البحث والمراقبة واستكشاف وإصلاح الأخطاء وتحليل الأعمال لخدمات بيانات العملاء، خدمات أمن البيانات، تحديداً، صيانة برمجيات الحاسوب المتعلقة بمنع مخاطر الحاسوب، خدمات أمن الإنترنت، تحديداً، مراقبة وحل تهديدات البرامج الضارة لبرمجيات وأنظمة تكنولوجيا المعلومات (آي تي)، أمن وحماية واسترجاع تكنولوجيا المعلومات (آي تي)، الاستشارات المهنية المتعلقة بأمن الحاسوب، تحليل التهديدات الأمنية للحاسوب، أمن الحاسوب ضد الوصول غير القانوني إلى الشبكة، تصميم برمجيات حاسوب، تحديداً، تصميم برمجيات معالجة البيانات الإلكترونية، خدمات واستشارات الأمن السيبراني، خدمات تقييم الأمن السيبراني، الامتثال للأمن السيبراني وإجراء التدقيق، الاستجابة والتعافي من حوادث الأمن السيبراني، دعم الأمن السيبراني، الخدمات الاستشارية لأمن الحاسوب).

باسم: تيكنوليدج جلوبال إل تي دي

الجنسية: قبرصية

العنوان: كاليبوليوس، ٦٤ نيقوسيا سيتي سنتر، سيكند فلور، فلات / أوفيس

٢٠١، سي واي - نيقوسيا ١٠٧١، قبرص

تاريخ تقديم الطلب: ٢٤/٧/٢٠٢٤

اسم الوكيل: الخدمات المتحدة للعلامات التجارية وبراءات الاختراع

طلب تسجيل العلامة التجارية رقم: ١٧٨١٠٥

في الفئة ٤٣ من أجل السلع/الخدمات:

تأجير أماكن الإقامة المؤقتة، حجز أماكن الإقامة المؤقتة، خدمات مكاتب تأمين الإقامة
الفنادق والنزل.



باسم: سوارى الأفق

الجنسية: عمانية

العنوان: سلطنة عمان

تاريخ تقديم الطلب: ٢٠٢٤/٧/٣١



طلب تسجيل العلامة التجارية رقم: ١٧٨٢٦٠

في الفئة ٤٣ من أجل السلع/الخدمات:

خدمات المقاهي.

باسم: أبناء أحمد الهادي

الجنسية: عمانية

العنوان: سلطنة عمان

تاريخ تقديم الطلب: ٢٠٢٤/٨/٥

طلب تسجيل العلامة التجارية رقم: ١٧٥٥٤٩

في الفئة ٣٧ من أجل السلع/الخدمات:

صيانة المركبات، صيانة وإصلاح السيارات، التلميع بالورنيش.



باسم: روائع المنصور

الجنسية: عمانية

العنوان: سلطنة عمان

تاريخ تقديم الطلب: ٢٠٢٤/٥/١٢



MY DRESS

طلب تسجيل العلامة التجارية رقم: ١٥٨٧٨٥

في الفئة ٢٥ من أجل السلع/الخدمات:

ملابس جاهزة.

باسم: المشير للاستثمار

الجنسية: عمانية

العنوان: سلطنة عمان

تاريخ تقديم الطلب: ٢٠٢٢/١٠/١٨



طلب تسجيل العلامة التجارية رقم: ١٧٤٧٥٦
في الفئة ٣٥ من أجل السلع/الخدمات:
البيع بالتجزئة للأدوات القرطاسية والمكتبية.

باسم: الطموحات العالية

الجنسية: عمانية

العنوان: سلطنة عمان

تاريخ تقديم الطلب: ٢٠٢٤/٤/١٤

طلب تسجيل العلامة التجارية رقم: ١٧٢٠٨٧

في الفئة ٣ من أجل السلع/الخدمات:

مستحضرات مكياج، مستحضرات تجميل، بخور، خلاصات زهور عطور، عناصر أساسية
لعطور الزهور، مستحضرات تبخير عطور، مسك لصناعة العطور، عطور، صناعة عطور،
عطور زيوت طيارة، أعواد البخور.

عُباب

باسم: شركة الأساطير العالمية للتجارة

الجنسية: عمانية

العنوان: سلطنة عمان

تاريخ تقديم الطلب: ٢٠٢٤/١/١٤

OBAB

طلب تسجيل العلامة التجارية رقم : ١٦٧٦٦٤

في الفئة ٣٥ من أجل السلع/الخدمات:

باستا، عجينة لوز، يانسون، يانسون نجمي، حلويات لتزيين أشجار عيد الميلاد، منقوعات غير طبية، منكهات للقهوة، مستحضرات منكهة للطعام، توابل بودرة، خبز بدون خميرة، ملح لحفظ المواد الغذائية، قرشلة بقسماط، بسكويت، حلويات بالنعناع.



باسم: تاهانور الدولية

الجنسية: عمانية

العنوان: سلطنة عمان

تاريخ تقديم الطلب: ٢٠٢٣/٨/٢٤

طلب تسجيل العلامة التجارية رقم : ١٧١٠٩٩

في الفئة ٣٦ من أجل السلع/الخدمات:

تأجير العقارات، السمسرة، خدمات وكالات العقارات، وكلاء الإسكان، ترميم العقارات، استثمار الأموال، الإدارة المالية، القروض بضمان، إدارة العقارات، إدارة العمارات، تأجير الشقق، تمويل البيع بالتقسيط، مكاتب العقارات والشقق السكنية، تحصيل الإيجارات، تأجير المكاتب عقارات، تقييم تكاليف الإصلاح، ترتيب التمويل لمشاريع البناء، إدارة مالية لمدفوعات السداد للغير، استثمار أموال، تقييم مالي لتكاليف التطوير المتعلقة بصناعات النفط والغاز والتعدين، الشؤون العقارية.



باسم: شركة نيوم

الجنسية: سعودية

العنوان: مجمع تكنولوجيا المعلومات والاتصالات

(أي تي سي سي سي)، الطابق الثاني مبنى أي ان-٠١، حي النخيل

١٢٣٨٢، الرياض، ١١٤١١، المملكة العربية السعودية

تاريخ تقديم الطلب: ٢٠٢٣/١٢/١٣

اسم الوكيل: الخديجون لحماية الملكية الفكرية

طلب تسجيل العلامة التجارية رقم : ١٧١١٠٩

في الفئة ٣٦ من أجل السلع/الخدمات:

تأجير العقارات، السمسرة، خدمات وكالات العقارات، وكلاء الإسكان، ترميم العقارات، استثمار الأموال، الإدارة المالية، القروض بضمان، إدارة العقارات، إدارة العمارات، تأجير الشقق، تمويل البيع بالتقسيط، مكاتب العقارات والشقق السكنية، تحصيل الإيجارات، تأجير المكاتب عقارات، تقييم تكاليف الإصلاح، ترتيب التمويل لمشاريع البناء، إدارة مالية مدفوعات السداد للغير، استثمار أموال، تقييم مالي لتكاليف التطوير المتعلقة بصناعات النفط والغاز والتعدين، الشؤون العقارية.



باسم: شركة نيوم

الجنسية: سعودية

العنوان: مجمع تكنولوجيا المعلومات والاتصالات

(أي تي سي سي سي)، الطابق الثاني مبنى أي ان-٠١، حي النخيل

١٢٣٨٢، الرياض، ١١٤١١، المملكة العربية السعودية

تاريخ تقديم الطلب: ٢٠٢٣/١٢/١٣

اسم الوكيل: الخليجيون لحماية الملكية الفكرية

موش
Moosh

طلب تسجيل العلامة التجارية رقم : ١٧١٦٠٧

في الفئة ٤٣ من أجل السلع/الخدمات:

خدمات المطاعم وتقديم الطعام.

باسم: أملاك المحدودة

الجنسية: عمانية

العنوان: سلطنة عمان

تاريخ تقديم الطلب: ٢٠٢٣/١٢/٢٨

Fiore
Boutique

طلب تسجيل العلامة التجارية رقم : ١٧٣٤٨٧

في الفئة ٣٥ من أجل السلع/الخدمات:

عرض السلع.

باسم: شروق الهدى للتجارة

الجنسية: عمانية

العنوان: سلطنة عمان

تاريخ تقديم الطلب: ٢٠٢٤/٢/٢٦

ارام
كاو
rm cacao

طلب تسجيل العلامة التجارية رقم : ١٧٣٩٠٨

في الفئة ٣٠ من أجل السلع/الخدمات:

كعك.

باسم: مريم بنت مبارك بن راشد العلوية

الجنسية: عمانية

العنوان: سلطنة عمان

تاريخ تقديم الطلب: ٢٠٢٤/٣/١٣

طلب تسجيل العلامة التجارية رقم : ١٧٤٢٣٢

في الفئة ٢١ من أجل السلع/الخدمات:

سلك جلي للتنظيف، أوعية معزولة حرارياً للأطعمة، فراشي، سلال خبز لغايات منزلية، مكانس، دلاء سطول، أواني، أوعية عزل حراري للمشروبات، أطباق عميقة، فتاحات سدادات الفلين، كهربائية وغير كهربائية، زجاجات، قوارير تبريد، فتاحات قوارير، كهربائية وغير كهربائية، أسياخ شي معدنية، مواد لصنع الفراشي، صواني، أوعية معزولة حرارياً، حاملات بطاقات قوائم الطعام، خزفيات لغايات منزلية، أمشاط، قوالب أوان مطبخ، بلور أوان زجاجية، قوالب مكعبات الثلج، قوالب للطهي، أدوات تنظيف يدوية، عيدان تنظيف الأسنان، ألواح تقطيع للمطبخ، خزف، حاملات النباتات لتنسيق الزهور، أوعية زهور، علب طعام، قوالب كيك، صواني شوي أوان طهي، زجاج غير مشغول أو شبه مشغول باستثناء زجاج المباني، أوعية، صحون للخضراوات، ملاعق خفق تستخدم في المطبخ، أوان لغايات منزلية، أطباق ورقية، قدور خزفية، أوان خزف صيني، مزهريات، أوان فخارية، صناديق نفايات، حاويات للاستعمال المنزلي أو للمطبخ، صحون أطباق، أوعية معدنية لصنع الثلجات والمشروبات المثلجة، زبديات حساء، أدوات مائدة بخلاف السكاكين والشوك والملاعق، أوان زجاجية مطلية، صناديق زجاجية، شمعدانات، فراشي أسنان، أطقم قهوة أوان مائدة، مرشحات غير كهربائية للقهوة، صواني ليست من الورق ولا من النسيج، صناديق تبريد محمولة غير كهربائية، سلال لغايات منزلية، أغطية للصحون، أوان مطبخ، حاملات عيدان تنظيف أسنان، قطع قماش لمسح الغبار مماسح، قفافيز لغايات منزلية، قفافيز للتلميع، أعواد الأكل، خلطات كوكتيل، أكياس تزيين الحلويات أكياس معجنات، أدوات قطع الكعك المحلى البسكويت، أكواب من الورق أو البلاستيك، خيوط للأسنان، قفافيز لأعمال الحدائق، أطباق مائدة للاستعمال مرة واحدة، أنابيب بلاستيكية لمص الشرب، لبادات الخبازة، إسفنجيات للتجميل، قفازات مقاومة للحرارة، قفازات الفرن، قوالب باردة لتبريد الأغذية والمشروبات، قفازات تنظيف الحيوانات، مماسح (أدوات تنظيف).

باسم: إتش & إتش غروب أوف كومبانيزم.د.م.س

الجنسية: إماراتية

العنوان: وحدة رقم ١٤٠٤، جاي بي سي ٤، أرض رقم: جي ال

تي - بي اتش ١ - إن ٣ أي، أبراج بحيرات جميرا،

دبي، الإمارات العربية المتحدة

تاريخ تقديم الطلب: ٢٥/٣/٢٠٢٤

اسم الوكيل: الخليجيون لحماية الملكية الفكرية

Fun*
فن*



طلب تسجيل العلامة التجارية رقم : ١٧٥٢٣٤

في الفئة ٤٣ من أجل السلع/الخدمات:

خدمات المقاهي، خدمات أماكن إقامة السياح، خدمات الفنادق.

باسم: نبع الصداقة للتجارة

الجنسية: عمانية

العنوان: سلطنة عمان

تاريخ تقديم الطلب: ٢٠٢٤/٤/٣٠



طلب تسجيل العلامة التجارية رقم : ١٧٦١٣٠

في الفئة ٤٤ من أجل السلع/الخدمات:

صالون تجميل.

باسم: بشائر عيسى للتجارة

الجنسية: عمانية

العنوان: سلطنة عمان

تاريخ تقديم الطلب: ٢٠٢٤/٥/٢٨



طلب تسجيل العلامة التجارية رقم : ١٧٦٩٢٥

في الفئة ٣٥ من أجل السلع/الخدمات:

خدمات توفير أو تأمين للآخرين، شراء سلع وخدمات لأعمال أخرى.

باسم: مركز الصفا للتسوق الحديث

الجنسية: عمانية

العنوان: سلطنة عمان

تاريخ تقديم الطلب: ٢٠٢٤/٦/٢٦

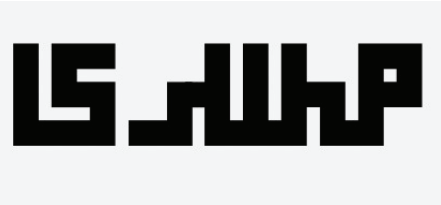

طلب تسجيل العلامة التجارية رقم : ١٧٧٠١٨

في الفئة ٤٣ من أجل السلع/الخدمات:

التموين بالطعام والشراب.

باسم: مؤسسة أوتار الريف للتجارة والأعمال

الجنسية: عمانية

العنوان: سلطنة عمان

تاريخ تقديم الطلب: ٢٠٢٤/٦/٢٩

طلب تسجيل العلامة التجارية رقم : ١٧٧٠١٩

في الفئة ١٤ من أجل السلع/الخدمات:

ذهب غير مشغول أو مطرق، خيوط ذهبية مجوهرات، فضة مغزولة أسلاك فضية،
خيوط فضية مجوهرات، فضة غير مشغولة أو مطرقة، حلي صغيرة للمجوهرات، أساور
مجوهرات، دبابيس للزينة مجوهرات.



باسم: التاج الذهبي العربي

الجنسية: عمانية

العنوان: سلطنة عمان

تاريخ تقديم الطلب: ٢٠٢٤/٦/٢٩

طلب تسجيل العلامة التجارية رقم : ١٧٧٠٢١

في الفئة ٣٥ من أجل السلع/الخدمات:

بيع ساعات يد (الساعات بأنواعها).



باسم: المهيب للتطوير والخدمات

الجنسية: عمانية

العنوان: سلطنة عمان

تاريخ تقديم الطلب: ٢٠٢٤/٦/٢٩

طلب تسجيل العلامة التجارية رقم : ١٧٧٠٢٢
في الفئة ٤٤ من أجل السلع/الخدمات:
خدمات تسريح الشعر(قص وتصفيف الشعر للرجال).



باسم: ربوع المستقبل العالمية
الجنسية: عمانية
العنوان: سلطنة عمان
تاريخ تقديم الطلب: ٢٠٢٤/٦/٢٩

طلب تسجيل العلامة التجارية رقم : ١٧٧٠٢٣
في الفئة ٣٥ من أجل السلع/الخدمات:
البيع بالتجزئة في المتاجر المتخصصة للأدوات والأواني المنزلية المتنوعة.



باسم: أسفار لحلول الاستثمار
الجنسية: عمانية
العنوان: سلطنة عمان
تاريخ تقديم الطلب: ٢٠٢٤/٦/٢٩



طلب تسجيل العلامة التجارية رقم : ١٧٧٠٢٧
في الفئة ٤٤ من أجل السلع/الخدمات:
المستحضرات الطبية والصيدلانية (الصيدليات).

باسم: المجمع الذهبي الطبي

الجنسية: عمانية

العنوان: سلطنة عمان

تاريخ تقديم الطلب: ٢٠٢٤/٦/٣٠



طلب تسجيل العلامة التجارية رقم : ١٧٧٠٢٨
في الفئة ٤٣ من أجل السلع/الخدمات:
خدمات المطاعم.

باسم: سامر فاروق وشركاؤه

الجنسية: عمانية

العنوان: سلطنة عمان

تاريخ تقديم الطلب: ٢٠٢٤/٦/٣٠

طلب تسجيل العلامة التجارية رقم : ١٧٧٠٢٩
في الفئة ٣٥ من أجل السلع/الخدمات:
عرض السلع (الأقمشة والمنسوجات)، دعاية وإعلان (الأقمشة والمنسوجات)، بيع الملابس
الجاهزة.



باسم: شارع الحرير
الجنسية: عمانية
العنوان: سلطنة عمان
تاريخ تقديم الطلب: ٢٠٢٤/٦/٣٠

طلب تسجيل العلامة التجارية رقم : ١٧٧٠٣٠
في الفئة ٣٥ من أجل السلع/الخدمات:
خدمات وكالات التوظيف، عرض السلع، توزيع العينات، البيع بالمزاد العلني، دراسات
السوق، تقييم الأعمال، العلاقات العامة، أبحاث التسويق، توظيف الأفراد، ترويج المبيعات
للآخرين، خدمات المقارنة بين الأسعار، عرض سلع على وسائل الإعلام لغايات البيع
بالتجزئة، خدمات التجميع المساعدة في الأعمال، تسويق، خدمات التسويق عبر الهاتف.



باسم: مؤسسة كمال بن محمد بن رجب
الشنفري للتجارة
الجنسية: عمانية
العنوان: سلطنة عمان
تاريخ تقديم الطلب: ٢٠٢٤/٦/٣٠



طلب تسجيل العلامة التجارية رقم : ١٧٧٠٣١
في الفئة ٤٣ من أجل السلع/الخدمات:
خدمات المقاهي، خدمات الكافتيريات.

باسم: أرض المطار للتجارة

الجنسية: عمانية

العنوان: سلطنة عمان

تاريخ تقديم الطلب: ٢٠٢٤/٦/٣٠

طلب تسجيل العلامة التجارية رقم : ١٧٧٠٣٣
في الفئة ٣٥ من أجل السلع/الخدمات:
محل بيع رخام، جرانيت، بلور صخري، اسفلت، حجارة رصف اسفلتية.

باسم: جعفر شريف للاستثمار

الجنسية: عمانية

العنوان: سلطنة عمان

تاريخ تقديم الطلب: ٢٠٢٤/٦/٣٠

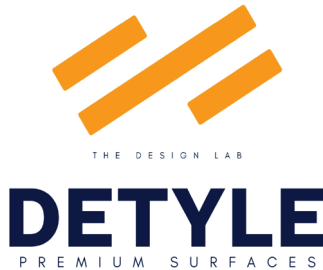

طلب تسجيل العلامة التجارية رقم : ١٧٧٠٣٤

في الفئة ٣٩ من أجل السلع/الخدمات:

النقل الجوي، حراسة المسافرين، تأجير السيارات، النقل بالحافلات، النقل بمراكب التنزه، تأجير القوارب، الجر أو النقل، النقل بالصنادل، النقل بعربات الجر أو الدفع، النقل بالسكك الحديدية، تأجير الخيول، تسليم الطرود، العتالة التحميل والتنزيل، تغليف السلع، السمسة في السفن، تنظيم رحلات بحرية، خدمات النقل لارتياح الأماكن السياحية، تفريغ الحمولة، تسليم البضائع، خزن البضائع، توزيع الماء، توزيع الكهرباء، تشغيل الهويسات، مواقف السيارات، التخزين، تأجير المستودعات، النقل بواسطة العبارات، النقل النهري، الشحن بالسفن، عقود النقل البحري، تأجير الكراجات، النقل بواسطة خطوط الأنابيب، تأجير أماكن وقوف السيارات، تأجير حجيرات الأطعمة المجمدة، تأجير المركبات، تأجير الحافلات، استئجار الشاحنات، نقل الأثاث، النقل بواسطة القوارب، ترتيب الرحلات السياحية، نقل ركاب، إرشاد السفن، قطر أو جر، إعادة تعويم السفن، حجز مقاعد السفر، الإنقاذ، النقل بسيارات الإجرة، النقل بالترام، دفع أجرة الشحن في ميناء الوصول، النقل البحري، النقل بالعربات المصفحة، نقل المسافرين، نقل وتخزين النفايات، خدمات الانتقال، تخزين القوارب، السمسة في الشحن، السمسة في النقل، خدمات قيادة السيارات، خدمات النقل نقل الرسائل أو البضائع، معلومات التخزين، معلومات النقل، تأجير غرف الغوص، تأجير بدلات الغوص، تأجير حاويات التخزين، تأجير مناصب على سطوح المركبات، عمليات الإنقاذ النقل، الحجز للنقل، الحجز لسفر، الإنقاذ تحت الماء، تغليف البضائع، تسليم الرسائل، تسليم الصحف، تسليم البضائع بالطلب البريدي، توزيع الطاقة، تأجير سيارات السباق، تأجير كراسي المقعدين، تحميل السفن وتفريغها، التخزين المادي للبيانات أو المستندات المحفوظة إلكترونياً، تسليم الزهور، ختم البريد، معلومات مرورية، تأجير المجمدات، خدمات التعبئة، النقل اللوجستي، تأجير الطائرات، نقل البواخر، تأجير حافلات، تأجير محركات الطائرات، نقل النفاثس تحت الحراسة، تأجير أنظمة الملاحة، توفير تعليمات السياقة لغايات السفر، خدمات تغليف الهدايا، تأجير الجرارات، جمع السلع القابلة لإعادة التدوير، تأجير أقبية كهربائية للنبيد، التعبئة النقدية للصرافات الآلية، خدمات الاستخدام المشترك للسيارات، تجديد آلات البيع، تخزين الأمتعة، ترتيب خدمات نقل الركاب للآخرين عبر تطبيق عبر الإنترنت، تجريب الطائرات بدون طيار المدنية، ترتيب تأشيرات السفر ووثائق السفر للأشخاص المسافرين إلى الخارج، خدمات السيارات.

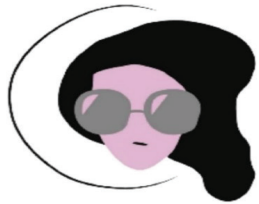

Rahalati

باسم: مشاريع أم إحسان

الجنسية: عمانية

العنوان: سلطنة عمان

تاريخ تقديم الطلب: ٢٠٢٤/٦/٣٠

طلب تسجيل العلامة التجارية رقم : ١٧٧٠٣٦

في الفئة ٣٠ من أجل السلع/الخدمات:

قهوة، بن غير محمص، كبسولات القهوة المملوءة، مشروبات أساسها القهوة، مشروبات قهوة بالحليب، منكهات للقهوة، بن اصطناعي، حلويات فول سوداني، معجون شوكولاتة يحتوي على مكسرات، كرات جوز الهند (نوع من الحلويات)، جوز مطلي بالشوكولاتة، طحائن جوز، جوز الطيب، بهارات، قرفة تابل، كاري بهار، فلفل حلو، معجون أساسه الشوكولاتة، كبش قرنفل تابل، سباغيتي معكرونة رفيعة، فطائر صينية، مستحضرات منكهة للطعام، خلاصات للمواد الغذائية عدا الخلاصات الأثيرية والزيوت العطرية، نشأ للطعام، منكهات بخلاف الزيوت العطرية، طعام أساسه شوفان، عوامل تغليظ لطهي المواد الغذائية، دابوق غلوتين، معد للصناعات الغذائية، أطعمة خفيفة مؤسسة على الأرز، برغل للطعام البشري، خلاصة الشعير المنبت الملت، للطعام، أطعمة خفيفة قائمة على الحبوب، ملح لحفظ المواد الغذائية، توابل سلطة، ملح، هلاميات جلي، فواكه حلويات، بسطيلة حلويات، كوليس (فواكه) صلصات، عجينة أرز لغايات مطبخية، أعشاب محفوظة.



باسم: ندى السعادة للتجارة

الجنسية: عمانية

العنوان: سلطنة عمان

تاريخ تقديم الطلب: ٢٠٢٤/٦/٣٠

اسم الوكيل: الخليج للعلامات والبيانات التجارية



طلب تسجيل العلامة التجارية رقم : ١٧٧٠٣٧
في الفئة ٢٥ من أجل السلع/الخدمات:
ملابس وعبايات نسائية.

باسم: مدائن البركات

الجنسية: عمانية

العنوان: سلطنة عمان

تاريخ تقديم الطلب: ٢٠٢٤/٦/٣٠

PHOENIX STAR LOGISTICS

طلب تسجيل العلامة التجارية رقم : ١٧٧٠٣٨
في الفئة ٣٩ من أجل السلع/الخدمات:
النقل اللوجيستي، النقل البحري، النقل بالحافلات.

باسم: رويشد للتجارة

الجنسية: عمانية

العنوان: سلطنة عمان

تاريخ تقديم الطلب: ٢٠٢٤/٦/٣٠

طلب تسجيل العلامة التجارية رقم : ١٧٧٠٣٩

في الفئة ٤٤ من أجل السلع/الخدمات:

خدمات التحليل الطبي لأغراض التشخيص والعلاج المقدمة من قبل المختبرات الطبية.



مركز الرسيل التشخيصي
Rusayl Diagnostic Center

باسم: مركز الرسيل الصحي

الجنسية: عمانية

العنوان: سلطنة عمان

تاريخ تقديم الطلب: ٢٠٢٤/٦/٣٠

طلب تسجيل العلامة التجارية رقم : ١٧٧٠٤٠

في الفئة ٣٩ من أجل السلع/الخدمات:

تأجير السيارات، النقل بالسيارات، النقل بالحافلات، حراسة المسافرين، النقل بعربات الجر أو الدفع، تأجير الخيول، تنظيم رحلات بحرية، خدمات النقل لارتياح الأماكن السياحية، تأجير المركبات، ترتيب الرحلات السياحية، نقل المسافرين، خدمات الانتقال، خدمات قيادة السيارات، تأجير غرف الغوص، تأجير بدلات الغوص، توفير تعليمات السياقة لغايات السفر، خدمات السيارات.

line trip

باسم: العكاز للمشاريع الحديثة

الجنسية: عمانية

العنوان: سلطنة عمان

تاريخ تقديم الطلب: ٢٠٢٤/٦/٣٠

Perla Beirut  بيروا بيروت

طلب تسجيل العلامة التجارية رقم : ١٧٧٠٤٢

في الفئة ٤٤ من أجل السلع/الخدمات:

خدمات تسريح الشعر، المساج، التدليك، العناية بأظافر اليدين، إزالة الشعر بالشمع، خدمات صالونات التجميل.

باسم: _____ مسات صحار للأعمال

الجنسية: _____ عمانية

العنوان: _____ سلطنة عمان

تاريخ تقديم الطلب: ٢٠٢٤/٦/٣٠

WINZ

طلب تسجيل العلامة التجارية رقم : ١٧٧٠٤٤

في الفئة ٤٣ من أجل السلع/الخدمات:

خدمات المقاهي.

باسم: _____ مرجان لوى المنيرة

الجنسية: _____ عمانية

العنوان: _____ سلطنة عمان

تاريخ تقديم الطلب: ٢٠٢٤/٦/٣٠



طلب تسجيل العلامة التجارية رقم : ١٧٧٠٤٥
في الفئة ٤٠ من أجل السلع/الخدمات:
تفصيل العبايات النسائية والشيل.

باسم: بنت محمد التجارية
الجنسية: عمانية
العنوان: سلطنة عمان
تاريخ تقديم الطلب: ٢٠٢٤/٦/٣٠



طلب تسجيل العلامة التجارية رقم : ١٧٧٠٤٧
في الفئة ٣ من أجل السلع/الخدمات:
صابون، مطهرات غير طبية للعناية بالنظافة الشخصية، منظفات بخلاف المستخدمة
في العمليات التصنيعية ولغايات طبية.

باسم: مشاريع الخالدي للتجارة والاستثمار
الجنسية: عمانية
العنوان: سلطنة عمان
تاريخ تقديم الطلب: ٢٠٢٤/٦/٣٠

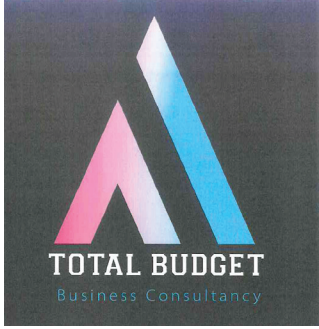

طلب تسجيل العلامة التجارية رقم : ١٧٧٠٤٨
في الفئة ٣٦ من أجل السلع/الخدمات:
الإدارة المالية.

باسم: عطاء بركاء

الجنسية: عمانية

العنوان: سلطنة عمان

تاريخ تقديم الطلب: ٢٠٢٤/٦/٣٠

طلب تسجيل العلامة التجارية رقم : ١٧٧٠٤٩
في الفئة ٤٣ من أجل السلع/الخدمات:
خدمات المقاهي، خدمات مطاعم تقديم الوجبات الخفيفة.



باسم: النعيم للأعمال المتكاملة

الجنسية: عمانية

العنوان: سلطنة عمان

تاريخ تقديم الطلب: ٢٠٢٤/٦/٣٠



طلب تسجيل العلامة التجارية رقم : ١٧٧٠٥١
في الفئة ٤٣ من أجل السلع/الخدمات:
خدمات المقاهي.

باسم: مشاريع السكري المتكاملة للتجارة والمقاولات
الجنسية: عمانية
العنوان: سلطنة عمان
تاريخ تقديم الطلب: ٢٠٢٤/٦/٣٠

طلب تسجيل العلامة التجارية رقم : ١٧٧٠٥٢
في الفئة ٤٣ من أجل السلع/الخدمات:
التموين بالطعام والشراب، خدمات مطاعم واشوكو، خدمات الكافيتيريات، خدمات المقاهي،
خدمات المطاعم، خدمات مطاعم تقديم الوجبات الخفيفة.



باسم: أبو مؤيد للأعمال الرائدة
الجنسية: عمانية
العنوان: سلطنة عمان
تاريخ تقديم الطلب: ٢٠٢٤/٦/٣٠



طلب تسجيل العلامة التجارية رقم : ١٧٧٠٥٤
في الفئة ٣٥ من أجل السلع/الخدمات:
بيع الإطارات ولوازمها.

باسم: محمد عبدالجبار وشريكه للاستثمار
الجنسية: عمانية
العنوان: سلطنة عمان
تاريخ تقديم الطلب: ٢٠٢٤/٦/٣٠



طلب تسجيل العلامة التجارية رقم : ١٧٧٠٥٥
في الفئة ٣٥ من أجل السلع/الخدمات:
بيع المركبات المستعملة.

باسم: التاجر الصغير للخدمات المتكاملة
الجنسية: عمانية
العنوان: سلطنة عمان
تاريخ تقديم الطلب: ٢٠٢٤/٦/٣٠



طلب تسجيل العلامة التجارية رقم : ١٧٧١٤٨
في الفئة ٤٣ من أجل السلع/الخدمات:
خدمات الكافيتريات (كافتيريا).

باسم: كامل للمشاريع

الجنسية: عمانية

العنوان: سلطنة عمان

تاريخ تقديم الطلب: ٢٠٢٤/٧/٢



طلب تسجيل العلامة التجارية رقم : ١٧٧٢٢٠
في الفئة ٣٥ من أجل السلع/الخدمات:
بيع الألعاب واللعب بالتجزئة في المتاجر المتخصصة.

باسم: الطريق الصحيح للاستثمار

الجنسية: عمانية

العنوان: سلطنة عمان

تاريخ تقديم الطلب: ٢٠٢٤/٧/٣



طلب تسجيل العلامة التجارية رقم : ١٧٧٣٠٣
في الفئة ٤٣ من أجل السلع/الخدمات:
التموين بالطعام والشراب، خدمات المطاعم.

باسم: مشاريع الضياء والبهاء الدولية
الجنسية: عمانية
العنوان: سلطنة عمان
تاريخ تقديم الطلب: ٢٠٢٤/٧/٤



طلب تسجيل العلامة التجارية رقم : ١٧٧٣٣١
في الفئة ٣٥ من أجل السلع/الخدمات:
خدمات وكالات الاستيراد والتصدير.

باسم: تريكو اللوجستية
الجنسية: عمانية
العنوان: سلطنة عمان
تاريخ تقديم الطلب: ٢٠٢٤/٧/٨

طلب تسجيل العلامة التجارية رقم : ١٧٧٣٥٦

في الفئة ٢١ من أجل السلع/الخدمات:

أحواض شرب (أدوات وأوان وأوعية للاستعمال المنزلي وللمطبخ، أمشاط وأسفنج، فراشي)
عدا فراشي التلوين أو الدهان (مواد صنع الفراشي، أدوات التنظيف، سلك جلي، زجاج
غير مشغول وزجاج شبه مشغول) بخلاف الزجاج المستعمل في المباني (وأوان زجاجية
وأوان خزف صيني وأوان خزفية غير واردة في فئات أخرى).



باسم: زهينغ لين

الجنسية: صينية

العنوان: روم ٢١٠١، بيلدينغ ٤، ييشوي غاردن،

جينيوان كميونيتي، تايينغ ستريت، وينلينغ سيتي، زهيجيانغ

الصين، ٣١٧٥٠٠

تاريخ تقديم الطلب: ٢٠٢٤/٧/٨

اسم الوكيل: الأولى للملكية الفكرية

طلب تسجيل العلامة التجارية رقم : ١٧٧٣٥٧

في الفئة ٢٦ من أجل السلع/الخدمات:

مشابك أحذية (المخرمات والمطرزات والشرائط والجداول، الأزرار والخطافات) (الكلابات)
والعراوي، الدبابيس والإبر والزهور الاصطناعية).



VALENDNEE

باسم: زهينغ لين

الجنسية: صينية

العنوان: روم ٢١٠١، بيلدينغ ٤، ييشوي غاردن، جينيوان كميونيتي، تايينغ

ستريت، وينلينغ سيتي، زهيجيانغ ٣١٧٥٠٠، الصين

تاريخ تقديم الطلب: ٢٠٢٤/٧/٨

اسم الوكيل: الأولى للملكية الفكرية

طلب تسجيل العلامة التجارية رقم : ١٧٧٣٥٨

في الفئة ٣٥ من أجل السلع/الخدمات:

المساعدة في إدارة الأعمال (الدعاية والإعلان وإدارة وتوجيه الأعمال وتفعيل النشاط المكتبي (تجارة عامة).

VALENDNEE

باسم: زهينغ لين

الجنسية: صينية

العنوان: روم ٢١٠١، بيلدينغ ٤، ييشوي غاردن، جينيوان كميونيتي، تايبينغ

ستريت، وينلينغ سيتي، زهيجيانغ ٣١٧٥٠٠، الصين

تاريخ تقديم الطلب: ٢٠٢٤/٧/٨

اسم الوكيل: الأولى للملكية الفكرية

طلب تسجيل العلامة التجارية رقم : ١٧٧٣٥٩

في الفئة ٢٥ من أجل السلع/الخدمات:

أدوات مانعة لانزلاق الأحذية (الملابس ولباس القدم وأغطية الرأس).

باسم: زهينغ لين

الجنسية: صينية

العنوان: روم ٢١٠١، بيلدينغ ٤، ييشوي غاردن، جينيوان كميونيتي، تايبينغ

ستريت، وينلينغ سيتي، زهيجيانغ ٣١٧٥٠٠، الصين

تاريخ تقديم الطلب: ٢٠٢٤/٧/٨

اسم الوكيل: الأولى للملكية الفكرية

KING SPEED

طلب تسجيل العلامة التجارية رقم : ١٧٧٣٦٠

في الفئة ٢٥ من أجل السلع/الخدمات:

أدوات مانعة لانزلاق الأحذية (الملابس ولباس القدم وأغطية الرأس).

باسم: زهينغ لين

الجنسية: صينية

العنوان: روم ٢١٠١، بيلدينغ ٤، ييشوي غاردن، جينيوان كميونيتي، تايبينغ

ستريت، وينلينغ سيتي، زهيجيانغ ٣١٧٥٠٠، الصين

تاريخ تقديم الطلب: ٢٠٢٤/٧/٨

اسم الوكيل: الأولى للملكية الفكرية



SAMIMI&ZOE

طلب تسجيل العلامة التجارية رقم : ١٧٧٣٩٣

في الفئة ٢٥ من أجل السلع/الخدمات:

لباس القدم (الملابس ولباس القدم وأغطية الرأس).

باسم: هويمين زهينغ

الجنسية: صينية

العنوان: نمبر ١٨٩، زهوجيايانغ فيليديج، هينغزينغ ستريت، وينلينغ سيتي،

زهيجيانغ ٣١٧٥٠٠، الصين

تاريخ تقديم الطلب: ٢٠٢٤/٧/٩

اسم الوكيل: الأولى للملكية الفكرية

طلب تسجيل العلامة التجارية رقم : ١٧٧٣٩٤

في الفئة ٣٥ من أجل السلع/الخدمات:

المساعدة في إدارة الأعمال (الدعاية والإعلان وإدارة وتوجيه الأعمال وتفعيل النشاط المكتبي (تجارة عامة)).



باسم: هويمين زهينغ
الجنسية: صينية
العنوان: نمبر ١٨٩، زهوجيايانغ فيليدج، SAMIMI&ZOE

هينغفينغ ستريت، وينلينغ سيتي، زهيجيانغ ٣١٧٥٠٠، الصين

تاريخ تقديم الطلب: ٢٠٢٤/٧/٩

اسم الوكيل: الأولى للملكية الفكرية

طلب تسجيل العلامة التجارية رقم : ١٧٧٤١٢

في الفئة ٤٢ من أجل السلع/الخدمات:

برمجة الحاسوب (بيع الحواسيب والبرمجيات)، تصميم أنظمة حاسوب (بيع الحواسيب والبرمجيات).



باسم: النجم المتميز للاستثمار

الجنسية: عمانية

العنوان: سلطنة عمان

تاريخ تقديم الطلب: ٢٠٢٤/٧/٩

طلب تسجيل العلامة التجارية رقم : ١٧٧٤٤٦

في الفئة ٣ من أجل السلع/الخدمات:

سوائل لتنظيف زجاج السيارات، مستحضرات تنعيم تنشئية، شامبو، مستحضرات تنظيف ورق الجدران، ورق صقل، ورق زجاج، صابون لتعرق الأقدام، حجارة صقل، حجر الخفاف، صابون لإزالة الروائح الكريهة، أكياس معطرة للبياضات، سفرو، قطع من صابون الزينة، غسول قلوي من الصودا، تربنتين لإزالة الدهون، زيت التربنتين لإزالة الدهون، قماش كشط، قماش زجاج قماش للسفرة، مضادات للعرق مواد للتواليت، صابون مضاد للعرق، حجر طرابلسي للصقل، مواد جليخ سنفرة، ورق جليخ سنفرة، أمونيا مادة قلووية متطايرة، منظف، حجر الشبة مطهر، مستحضرات إزالة الصدأ، كيموايات لتنصيع الألوان لغايات منزلية غسيل وكي، أملاح استحمام ليست لغايات طبية، مستحضرات إزالة الدهان، ملينات للأقمشة تستخدم في الغسيل والكي، مستحضرات لتنظيف أطقم الأسنان، مستحضرات لتنظيف المصارف المغلقة، شامبو للحيوانات الأليفة مستحضرات غير طبية للتنظيف والعناية، مناديل ورقية مشربة بغسولات لوشن، تجميلية، غسول لوشن، لما بعد الحلاقة، رذاذات لإنعاش رائحة الفم، مستحضرات التنظيف الجاف، مزيلات شمع الأرضيات مستحضرات جلي، شموع مانعة للانزلاق على البلاط، سوائل مانعة للانزلاق على البلاط، هواء مضغوط للتنظيف وإزالة الغبار، قطع قماش مشربة بمنظفات للتنظيف، مستحضرات لتلميع أوراق النباتات، أعواد البخور، عوامل تجفيف آلات غسل الأطباق، مستحضرات تعطير الهواء، شرائح إنعاش النفس، مزيلات العرق للحيوانات الأليفة، مستحضرات الغسل لأغراض شخصية أو صحية أو مزيلات للعرق أدوات النظافة، مواد هلامية للتدليك لغير الأغراض الطبية، بلاسم لغير الأغراض الطبية، شامبو جاف، مستحضرات استحمام لغير غايات طبية، بلاسم للشعر، مستحضرات لتنعيم الشعر، مناديل مبللة بمستحضرات لإزالة مواد التجميل، مطهرات غير طبية للعناية بالنظافة الشخصية، شمع الأرضيات، شامبو للحيوانات مستحضرات غير طبية للتنظيف والعناية، غسول العين ليس لغايات طبية، غسولات مهبلية لأغراض الصحة الشخصية أو مزيلات للعرق، مستحضرات تنظيف كيميائية لغايات منزلية، معطر هواء مع أعواد (عيدان) خشبية، مستحضرات قاصرة مزيلات ألوان، لغايات منزلية، شموع تدليك لأغراض التجميل، مستحضرات إنعاش رائحة الفم لأغراض النظافة الشخصية، مناديل الطفل مشربة بمستحضرات تنظيف، مياه مايسلار (معقمة و منظفة للوجه)، معجون أسنان، صوف قطني مشرب مع مستحضرات إزالة المكياج، لون يعمل على وقاية ملاءات الغسيل، ورقة مجفف، مستحضرات جليخ، صابون اللوز، كهربان عطر، ملمع نشوي للغسيل والكي، نشا الغسيل، أحمر صقل، صابون، صابون لتنصيع النسيج، نيلة للغسيل

الزرقاء، عطر باديان، مستحضرات تجميلية للاستحمام، صابون حلاقة، أعواد قطن لأغراض التجميل، مسحوق طباشير نقي للتجميل، مستحضرات قصر الجلد المدبوغ، أملاح قصارة، صودا قصارة، قاصر للغسيل والكي، ملمع للغسيل والكي، خشب معطر، غسولات للخم ليست لغايات طبية، غسول لوشن، للشعر، كربيدات المعادن مواد سحج سنفرة، كربيد السليكون مادة سحج سنفرة، رماد بركاني للتنظيف، مستحضرات صقل، ملمع للأثاث والأرضيات، مستحضرات تلميع ملمعات، شمع للشوارب، شمع الأرضيات الخشبية المزخرفة، شمع صقل، ماء الكولونيا، مواد حافظة للجلد المدبوغ ملمعات، كوراندوم مادة سحج سنفرة، طباشير تنظيف، مزيلات البقع، كريمات صقل، صودا الغسيل للتنظيف، منظفات بخلاف المستخدمة في العمليات التصنيعية ولغايات طبية، محاليل جلي، مزيلات دهون بخلاف المستخدمة في العمليات التصنيعية، ديامانتين مادة سحج سنفرة، مستحضرات مضادة للشواش للغايات المنزلية، ورق سحج سنفرة، مستحضرات إزالة اللاك، قماش سنفرة، مستحضرات إزالة الألوان، مستحضرات إزالة الطلاء، كولونيا، لحاء الكلاجة للغسيل، مسحوق سحج سنفرة، مستحضرات نقع الغسيل والكي، مستحضرات تنظيف، زيوت لغايات التنظيف، غسولات لوشن، لأغراض التجميل، حليب منظم لغايات التواليت، مستحضرات قصر الأقمشة لغسيل الملابس، مواد تواليت.



باسم: زاهي المتحدة للتجارة

الجنسية: عمانية

العنوان: سلطنة عمان

تاريخ تقديم الطلب: ٢٠٢٤/٧/١٠

طلب تسجيل العلامة التجارية رقم : ١٧٧٦٤١

في الفئة ٤٣ من أجل السلع/الخدمات:

خدمات المطاعم، خدمات المقاهي.



باسم: شمساء سليمان الكيومية للتجارة

الجنسية: عمانية

العنوان: سلطنة عمان

تاريخ تقديم الطلب: ٢٠٢٤/٧/١٦



طلب تسجيل العلامة التجارية رقم: ١٧٤٩٠٧
في الفئة ٤٥ من أجل السلع/الخدمات:
تأجير مستلزمات الأفراح تشمل الفساتين.

باسم: المسافر للأعمال الحديثة

الجنسية: عمانية

العنوان: ص.ب: ٣١٨ ر.ب: ٤٩٧، سلطنة عمان

تاريخ تقديم الطلب: ٢٠٢٤/٤/١٨



طلب تسجيل العلامة التجارية رقم: ١٧٥٠١٩
في الفئة ٤٣ من أجل السلع/الخدمات:

خدمات المقاهي، خدمات الكافيتريات، خدمات المطاعم المؤقتة أو المتنقلة الكانتينات، التموين
بالطعام والشراب، خدمات المطاعم، خدمات مطاعم الخدمة الذاتية، خدمات مطاعم
تقديم الوجبات الخفيفة، خدمات مخيمات العطلات أماكن إقامة، خدمات مطاعم
واشوكو، خدمات مطاعم معكرونة أودون وسوبا، تزيين الطعام، خدمات صالة الشيشة.

باسم: البوق لخدمات الضيافة

الجنسية: عمانية

العنوان: ص.ب: ١١٢ ر.ب: ٦٠٧، سلطنة عمان

تاريخ تقديم الطلب: ٢٠٢٤/٤/٢٣

مُدَهَلَة

طلب تسجيل العلامة التجارية رقم: ١٧٥٦٢٧

في الفئة ٤٣ من أجل السلع/الخدمات:
خدمات المطاعم والمقاهي.

باسم: المذهلة العصرية

الجنسية: عمانية

العنوان: ص.ب: ٥٤ ر.ب: ١١٢، سلطنة عمان

تاريخ تقديم الطلب: ٢٠٢٤/٥/١٣



طلب تسجيل العلامة التجارية رقم: ١٧٥٧٢٥

في الفئة ٣٤ من أجل السلع/الخدمات:

سجائر، الشيشة، أعشاب للتدخين، منافض سجائر للمدخين، مبخارات فومية للمدخين.

باسم: شركة محمد أرشد وشريكه للتجارة والاستثمار

الجنسية: عمانية

العنوان: ص.ب: ٢١١ ر.ب: ٤٧٥، سلطنة عمان

تاريخ تقديم الطلب: ٢٠٢٤/٥/١٥

حريير
HAREER

طلب تسجيل العلامة التجارية رقم: ١٧٧٤١٧

في الفئة ١٩ من أجل السلع/الخدمات:

أسمنت مائع، صناعة الأسمنت.

باسم: شركة أسمنت عمان

الجنسية: عمانية

العنوان: ص.ب: ١١٢ ر.ب: ٥٦٠، سلطنة عمان

تاريخ تقديم الطلب: ٢٠٢٤/٧/١٠

حريير
CANDY & MORE

طلب تسجيل العلامة التجارية رقم: ١٧٧٤١٨

في الفئة ٣٠ من أجل السلع/الخدمات:

حلويات لتزيين أشجار عيد الميلاد، منقوعات غير طبية، مستحضرات منكهة للطعام،
توابل بودرة، بسكويت، بسكويت من الشعير المنبت الملت، حلويات بالنعناع، حلويات سكرية،
كعك الوفل، كاكاو، شوكولاتة، حلويات، فشار حب الذرة، فطائر محلاة بانكيك، سكر،
بسكويت بالزبدة، معجنات مقطعة، حلوى لوز، حلويات سكرية.

باسم: الرائدة للتسويق والتجارة

الجنسية: عمانية

العنوان: ص.ب: ١٠٦٨ ر.ب: ١٢١، سلطنة عمان

تاريخ تقديم الطلب: ٢٠٢٤/٧/١٠

طلب تسجيل العلامة التجارية رقم: ١٧٧٤١٩

في الفئة ٤١ من أجل السلع/الخدمات:

تأجير مشاهد العرض، تأجير مسجلات الصوت، تنظيم وإدارة ندوات، تنظيم وإدارة المؤتمرات، تنظيم وإدارة الاجتماعات، تنظيم المعارض لغايات ثقافية أو تعليمية، تنظيم حفلات ترفيه، تنظيم وإدارة الندوات، تنظيم الحفلات الراقصة، تأجير معدات إرسال واستقبال الصوت، تنظيم وإدارة الحفلات الموسيقية.



قصر ريفانا للأفراح والمناسبات
Rivana Castle For Wedding & Events

باسم: المليار الماسي للتجارة

الجنسية: عمانية

العنوان: سلطنة عمان

تاريخ تقديم الطلب: ٢٠٢٤/٧/١٠



طلب تسجيل العلامة التجارية رقم: ١٧٧٤٢٠

في الفئة ٣ من أجل السلع/الخدمات:

مستحضرات تبخير عطور، صناعة عطور، عطور.

باسم: بساتين المعبيلة للمشاريع الحديثة

الجنسية: عمانية

العنوان: ص.ب: ١٢٢ ر.ب: ٢٥٣، سلطنة عمان

تاريخ تقديم الطلب: ٢٠٢٤/٧/١٠

طلب تسجيل العلامة التجارية رقم: ١٧٧٤٢١

في الفئة ٣٥ من أجل السلع/الخدمات:

البيع بالجملة لمواد بناء متنوعة والسيراميك والأثاث والسجاد، البيع بالتجزئة في المتاجر المتخصصة لورق الحائط وكسوة الأرضيات.



باسم: الحلول الفريدة للاستثمار

الجنسية: عمانية

العنوان: ص.ب: ١١٢ ر.ب: ١٢٢، سلطنة عمان

تاريخ تقديم الطلب: ٢٠٢٤/٧/١٠

BOVOLT

طلب تسجيل العلامة التجارية رقم: ١٧٧٤٢٢

في الفئة ٩ من أجل السلع/الخدمات:

ملفات كهربائية، محولات كهربائية، أجهزة كهربائية للإشعال عن بعد، بطاريات كهربائية للمركبات، أجهزة معالجة البيانات.

باسم: سيد علي رضا ومهدى علي للتجارة العامة

الجنسية: عمانية

العنوان: ص.ب: ١١١١ ر.ب: ١١١، سلطنة عمان

تاريخ تقديم الطلب: ٢٠٢٤/٧/١٠

طلب تسجيل العلامة التجارية رقم: ١٧٧٤٢٤

في الفئة ٤١ من أجل السلع/الخدمات:

خدمات التسلية، تأجير معدات التصوير السينمائي، خدمات استوديوهات صناعة الأفلام السينمائية، تأجير مشاهد العرض، الترفيه بالراديو، تأجير مسجلات الصوت، تأجير الأفلام السينمائية، إنتاج الأفلام، بخلاف الأفلام الإعلانية، إنتاج برامج الراديو والتلفزيون، تقديم عروض المنوعات، تأجير مشاهد مسرحية، تنظيم وإدارة ندوات، تنظيم وإدارة المؤتمرات، معلومات عن الترفيه، عروض سينمائية، تنظيم حفلات ترفيه، التدريب العملي عرض، تنظيم وإدارة الندوات، تنظيم وإدارة ورشات العمل، تدريب.



باسم: زهرة المشارق للأعمال

الجنسية: عمانية

العنوان: سلطنة عمان

تاريخ تقديم الطلب: ٢٠٢٤/٧/١٠



طلب تسجيل العلامة التجارية رقم: ١٧٧٤٢٥

في الفئة ٤١ من أجل السلع/الخدمات:

خدمات التسلية (أنشطة ألعاب التسلية وأنظمة المحاكاة الإلكترونية).

باسم: جسور الإبداع للتجارة

الجنسية: عمانية

العنوان: ص.ب: ٢٠ ر.ب: ٣١١، سلطنة عمان

تاريخ تقديم الطلب: ٢٠٢٤/٧/١٠



طلب تسجيل العلامة التجارية رقم: ١٧٧٤٢٨

في الفئة ٤٣ من أجل السلع/الخدمات:

خدمات المقاهي (دونات).

باسم: _____: أجواء النهضة الشاملة للتجارة

الجنسية: _____: عمانية

العنوان: _____: ص.ب: ١٨٥٧ ر.ب: ١١٢، سلطنة عمان

تاريخ تقديم الطلب: ٢٠٢٤/٧/١٠



طلب تسجيل العلامة التجارية رقم: ١٧٧٤٣٣

في الفئة ٤٣ من أجل السلع/الخدمات:

مطعم.

باسم: _____: سما الريف المتحدة

الجنسية: _____: عمانية

العنوان: _____: ص.ب: ٢٥٢ ر.ب: ٣١٦، سلطنة عمان

تاريخ تقديم الطلب: ٢٠٢٤/٧/١٠

طلب تسجيل العلامة التجارية رقم: ١٧٧٤٣٧

في الفئة ٣٥ من أجل السلع/الخدمات:

زيوت للعطور والروائح، زيوت عطرية، صناعة عطور، عناصر أساسية لعطور الزهور، بخور، أعواد البخور، مستحضرات تبخير عطور.



باسم: ركن الأصالة للتجارة

الجنسية: عمانية

العنوان: ص.ب. ٢٢٢ ر.ب. ٣٢٥، سلطنة عمان

تاريخ تقديم الطلب: ٢٠٢٤/٧/١٠



CLASSIC 1 ABAYA

طلب تسجيل العلامة التجارية رقم: ١٧٧٤٣٨

في الفئة ٤٠ من أجل السلع/الخدمات:

تفصيل وخطاطة العبايات.

باسم: زهور صحار للأعمال

الجنسية: عمانية

العنوان: ص.ب. ٢٠ ر.ب. ٣١١، سلطنة عمان

تاريخ تقديم الطلب: ٢٠٢٤/٧/١٠

شارع الهرم

طلب تسجيل العلامة التجارية رقم: ١٧٧٤٤٢

في الفئة ٤٣ من أجل السلع/الخدمات:

خدمات المقاهي والمطاعم.

باسم: الإبداع المتميز للأعمال التجارية

الجنسية: عمانية

العنوان: ص.ب: ٢١ ر.ب: ٤٢١، ولاية بديعة، محافظة شمال الشرقية، سلطنة عمان

تاريخ تقديم الطلب: ٢٠٢٤/٧/١٠

طلب تسجيل العلامة التجارية رقم: ١٧٧٤٤٣

في الفئة ٤٢ من أجل السلع/الخدمات:

الهندسة (استشارات هندسية).

HUMMING TREE

باسم: النافذة للاستشارات الهندسية

الجنسية: عمانية

العنوان: ص.ب: ١٠١٧ ر.ب: ١٢١، سلطنة عمان

تاريخ تقديم الطلب: ٢٠٢٤/٧/١٠



طلب تسجيل العلامة التجارية رقم: ١٧٧٤٤٤
في الفئة ٢٩ من أجل السلع/الخدمات:
الدواجن، تستخدم العلامة للمصلخ، الدواجن المذبوحة.

باسم: شركة أرين العالمية

الجنسية: عمانية

العنوان: ص.ب: ٣٧٢٢ ر.ب: ١١١، سلطنة عمان

تاريخ تقديم الطلب: ٢٠٢٤/٧/١٠



طلب تسجيل العلامة التجارية رقم: ١٧٧٤٤٧
في الفئة ٤٣ من أجل السلع/الخدمات:
مطابخ إعداد الولائم للحفلات وخدمات الضيافة.

باسم: شركة العزائم للخدمات

الجنسية: عمانية

العنوان: ص.ب: ٢١١ ر.ب: ٢١١، ولاية صلالة، محافظة ظفار، سلطنة عمان

تاريخ تقديم الطلب: ٢٠٢٤/٧/١٠

طلب تسجيل العلامة التجارية رقم: ١٧٧٤٤٨

في الفئة ٤٥ من أجل السلع/الخدمات:

خدمات الاستقبال والإرشاد (موظف الفندق الذي تتمثل مهمته في مساعدة الضيوف من خلال ترتيب الجولات، وإجراء حجوزات للمسرح والمطعم، وما إلى ذلك).



باسم: البحر الأسود للاستثمار

الجنسية: عمانية

العنوان: ص.ب: ٢٥٢ ر.ب: ٤٢٣، الحيل الشماليه، ولاية السيب، محافظة مسقط

تاريخ تقديم الطلب: ٢٠٢٤/٧/١٠



طلب تسجيل العلامة التجارية رقم: ١٧٧٤٥٢

في الفئة ٣٥ من أجل السلع/الخدمات:

عباءات نسائية (بيع العبايات النسائية).

باسم: مشاريع بابوه عبدالرحمن الحديثة

الجنسية: عمانية

العنوان: ص.ب: ٣٨٧٥ ر.ب: ١١٢، سلطنة عمان

تاريخ تقديم الطلب: ٢٠٢٤/٧/١٠



طلب تسجيل العلامة التجارية رقم: ١٧٧٤٥٤
في الفئة ٤١ من أجل السلع/الخدمات:
أنشطة استوديوهات ومعامل التصوير.

باسم: عريش القلعة للتجارة

الجنسية: عمانية

العنوان: ص.ب: ١٢١ ر.ب: ٥١٨، سلطنة عمان

تاريخ تقديم الطلب: ٢٠٢٤/٧/١٠



طلب تسجيل العلامة التجارية رقم: ١٧٧٤٥٥
في الفئة ٤ من أجل السلع/الخدمات:
غاز النفط (اسطوانات فايبر جلاس بكل الأحجام).

باسم: شركة الغاز الوطنية

الجنسية: عمانية

العنوان: ص.ب: ٩٥ ر.ب: ١٢٤، سلطنة عمان

تاريخ تقديم الطلب: ٢٠٢٤/٧/١٠



طلب تسجيل العلامة التجارية رقم: ١٧٧٤٥٦

في الفئة ٣ من أجل السلع/الخدمات:

خلاصات زهور عطور، عناصر أساسية لعطور الزهور، عطور، بخور.

باسم: الازدهار للاستثمارات الحديثة

الجنسية: عمانية

العنوان: الغبرة الجنوبية، ولاية بوشر، محافظة مسقط

تاريخ تقديم الطلب: ٢٠٢٤/٧/١٠



طلب تسجيل العلامة التجارية رقم: ١٧٧٤٥٧

في الفئة ٤٣ من أجل السلع/الخدمات:

خدمات المقاهي، خدمات المطاعم، خدمات مطاعم تقديم الوجبات الخفيفة.

باسم: شركة زوايا التجارية

الجنسية: عمانية

العنوان: ص.ب: ١١٢٥ ر.ب: ١١٩، الخوض، ولاية السيب، محافظة مسقط

تاريخ تقديم الطلب: ٢٠٢٤/٧/١٠

طلب تسجيل العلامة التجارية رقم: ١٧٧٤٥٨

في الفئة ٣٥ من أجل السلع/الخدمات:

أجهزة إنارة بثنائيات ضوئية مشعة أجهزة ومنشآت للإضاءة، أضواء السقف، مصابيح كهربائية، أنابيب تفريغ كهربائية للإضاءة، أجهزة العرض الضوئي، أدوات نشر الضوء.



باسم: تركي العدوي للتجارة

الجنسية: عمانية

العنوان: ص.ب: ١١١ ر.ب: ١١١، محافظة مسقط، سلطنة عمان

تاريخ تقديم الطلب: ٢٠٢٤/٧/١٠



GLAM BY GANGA

طلب تسجيل العلامة التجارية رقم: ١٧٧٤٦٠

في الفئة ٤٤ من أجل السلع/الخدمات:

خدمات صالونات التجميل.

باسم: المنذرية للمشاريع

الجنسية: عمانية

العنوان: ص.ب: ١ ر.ب: ١٣٠، سلطنة عمان

تاريخ تقديم الطلب: ٢٠٢٤/٧/١٠



طلب تسجيل العلامة التجارية رقم: ١٧٧٤٦٤

في الفئة ٣٥ من أجل السلع/الخدمات:

بيع البطاريات.

باسم: دار المرتفعات المتحدة

الجنسية: عمانية

العنوان: ص.ب: ١١٢ ر.ب: ٤١٥، سلطنة عمان

تاريخ تقديم الطلب: ٢٠٢٤/٧/١٠

طلب تسجيل العلامة التجارية رقم: ١٧٧٤٦٥

في الفئة ٣٢ من أجل السلع/الخدمات:

مياه شرب مشروبات، مياه معدنية مشروبات، ماء معدني فوار، مياه معدنية للموائد، ماء الصودا.



باسم: سيوف بركاء الفضية للتجارة

الجنسية: عمانية

العنوان: ص.ب: ٣٣٣ ر.ب: ٤٢١، سلطنة عمان

تاريخ تقديم الطلب: ٢٠٢٤/٧/١٠



طلب تسجيل العلامة التجارية رقم: ١٧٧٤٦٦

في الفئة ٣٧ من أجل السلع/الخدمات:

التنظيف المتخصص ودعم المرافق.

باسم: نويد بارسيان للخدمات الجوية والبحرية والبرية

الجنسية: عمانية

العنوان: ص.ب: ٢١١ ر.ب: ٨٤٧، ولاية السيب، محافظة مسقط

تاريخ تقديم الطلب: ٢٠٢٤/٧/١٠

طلب تسجيل العلامة التجارية رقم: ١٧٧٤٦٧

في الفئة ٢٠ من أجل السلع/الخدمات:

حلقات للستائر، خزانات، خيزران، طاوولات / نضد أثاث، رفوف مكتبات، هياكل أسرة من الخشب، خزانات طعام، مكاتب أثاث، أثاث مكاتب، أرفف للملابس، أثاث، خزانات للفهارس أثاث، خزانات حفظ الملفات، مقاعد، مساند الرأس أثاث، علاقات معاطف، رفوف لخزانات حفظ الملفات، كراسي بذراعين، خزانات ذات أدراج، نضد طاوولات، حاويات غير معدنية للتخزين والنقل، طاوولات، وسائد، فرشاة، طاوولات للرسم، كنب، خزانات خشبية، أرفف أثاث، خزانات ملابس.



باسم: الجماعي للأعمال

الجنسية: عمانية

العنوان: ص.ب: ٣٣١٥ ر.ب: ١١١، محافظة مسقط، سلطنة عمان

تاريخ تقديم الطلب: ٢٠٢٤/٧/١٠

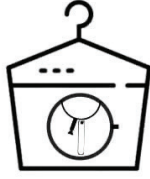

THE
PREMIUM
LAUNDRY

طلب تسجيل العلامة التجارية رقم: ١٧٧٤٦٨

في الفئة ٣٧ من أجل السلع/الخدمات:

مغسلة ملابس.

باسم: خيرات الوقبية

الجنسية: عمانية

العنوان: سلطنة عمان

تاريخ تقديم الطلب: ٢٠٢٤/٧/١٠

طلب تسجيل العلامة التجارية رقم: ١٧٧٤٦٩

في الفئة ٣٠ من أجل السلع/الخدمات:

حلويات، رقائق ذرة، فشار حب الذرة، بوظة، فطائر محلاة بانكيك، مشروبات كاكاو بالحليب، مشروبات قهوة بالحليب، مشروبات شوكولاتة بالحليب، معكرون معجنات، معكرونة، خبز، عسل نحل، نودلز معكرونة رقيقة، فطائر، معجنات، بيتزا، مشروبات أساسها القهوة.

THE
1996
FOOD SOCIETY

باسم: بنت مسعود الغازي للتجارة

الجنسية: عمانية

العنوان: ص.ب: ١٣٠ ر.ب: ٢٠٠، سلطنة عمان

تاريخ تقديم الطلب: ٢٠٢٤/٧/١٠



طلب تسجيل العلامة التجارية رقم: ١٧٧٤٧٠

في الفئة ٣٩ من أجل السلع/الخدمات:

تنظيم جولات السياحة.

باسم: شركة أحمد عباس للتجارة والاستثمار

الجنسية: عمانية

العنوان: ص.ب: ٢١١ ر.ب: ٢١١، ولاية بركاء، محافظة جنوب الباطنة، سلطنة عمان

تاريخ تقديم الطلب: ٢٠٢٤/٧/١٠

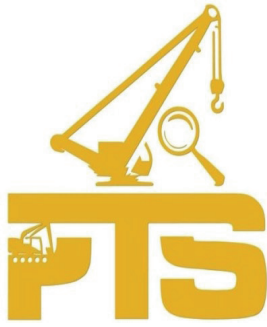

طلب تسجيل العلامة التجارية رقم: ١٧٧٤٧١

في الفئة ٤٢ من أجل السلع/الخدمات:

فحص المواد، المعايرة القياس، المسح.

باسم: التقنية للخدمات الدقيقة

الجنسية: عمانية

العنوان: ص.ب: ٣١١ ر.ب: ٤٢٤، سلطنة عمان

تاريخ تقديم الطلب: ٢٠٢٤/٧/١٠



طلب تسجيل العلامة التجارية رقم: ١٧٧٤٧٢

في الفئة ٤٣ من أجل السلع/الخدمات:

خدمات المقاهي.

باسم: مشاريع الأيقونة الخالدة

الجنسية: عمانية

العنوان: ص.ب: ١١١ ر.ب: ٥٠١، سلطنة عمان

تاريخ تقديم الطلب: ٢٠٢٤/٧/١٠

طلب تسجيل العلامة التجارية رقم: ١٧٧٤٧٣

في الفئة ٣٧ من أجل السلع/الخدمات:

إصلاح ميكانيك المركبات، إصلاح وسمكرة ودهان المركبات، إصلاح كهرباء المركبات، محطات غسيل وتشحيم المركبات، إصلاح الإطارات والعجلات المعدنية، إصلاح محاور وفرامل السيارات، تنظيف وتلميع السيارات.



باسم: العالمية الحديثة للتمنية والاستثمار

الجنسية: عمانية

العنوان: سلطنة عمان

تاريخ تقديم الطلب: ٢٠٢٤/٧/١١



طلب تسجيل العلامة التجارية رقم: ١٧٧٤٧٤
في الفئة ١٩ من أجل السلع/الخدمات:
صناعة الأسمنت بكافة أنواعه.

باسم: شركة أسمنت عمان

الجنسية: عمانية

العنوان: ص.ب: ١١٢ ر.ب: ٥٦٠، سلطنة عمان

تاريخ تقديم الطلب: ٢٠٢٤/٧/١١



طلب تسجيل العلامة التجارية رقم: ١٧٧٤٨٥
في الفئة ٣٠ من أجل السلع/الخدمات:
صنع الحلويات.

باسم: عروبة

الجنسية: عمانية

العنوان: ولاية السيب، محافظة مسقط، سلطنة عمان

تاريخ تقديم الطلب: ٢٠٢٤/٧/١١

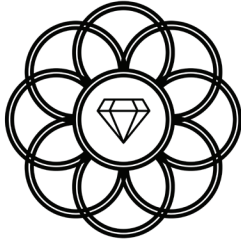

DABLA
دبلة

طلب تسجيل العلامة التجارية رقم: ١٧٧٤٨٨

في الفئة ١٤ من أجل السلع/الخدمات:

المجوهرات والحلي.

باسم: بيت الواسط للتجارة

الجنسية: عمانية

العنوان: ص.ب: ٨٢ ر.ب: ٦١٤، سلطنة عمان

تاريخ تقديم الطلب: ٢٠٢٤/٧/١١

ATRIODobby

طلب تسجيل العلامة التجارية رقم: ١٧٧٤٨٩

في الفئة ٤٣ من أجل السلع/الخدمات:

خدمات المطاعم والمقاهي.

باسم: شركة أحمد البلوشي للتطوير والتنمية

الجنسية: عمانية

العنوان: ص.ب: ١١٢ ر.ب: ٢٢٧، سلطنة عمان

تاريخ تقديم الطلب: ٢٠٢٤/٧/١١

طلب تسجيل العلامة التجارية رقم: ١٧٧٤٩٠

في الفئة ٣٥ من أجل السلع/الخدمات:

البيع بالتجزئة في المتاجر المتخصصة لكاميرات المراقبة وأنظمة التحكم عن بعد.



باسم: شركة عبق التكنولوجيا

الجنسية: عمانية

العنوان: ص.ب: ١٣٢ ر.ب: ٤١٨، ولاية المضبيبي، محافظة شمال الشرقية، سلطنة عمان

تاريخ تقديم الطلب: ٢٠٢٤/٧/١١

محطة رواق
Rwaq station

طلب تسجيل العلامة التجارية رقم: ١٧٧٤٩١

في الفئة ٤٣ من أجل السلع/الخدمات:

خدمات المقاهي وخدمات المطاعم.

باسم: السهم السابع للتجارة

الجنسية: عمانية

العنوان: سلطنة عمان

تاريخ تقديم الطلب: ٢٠٢٤/٧/١١

طلب تسجيل العلامة التجارية رقم: ١٧٧٤٩٢

في الفئة ٣٥ من أجل السلع/الخدمات:

البيع بالتجزئة في المتاجر المتخصصة للأثاث المنزلي والمفروشات.



باسم: المعمار للأعمال الرائدة

الجنسية: عمانية

العنوان: ص.ب: ١١١ ر.ب: ١٢١، سلطنة عمان

تاريخ تقديم الطلب: ٢٠٢٤/٧/١١



طلب تسجيل العلامة التجارية رقم: ١٧٧٤٩٣

في الفئة ٣٥ من أجل السلع/الخدمات:

البيع بالتجزئية في المتاجر المتخصصة لمواد البناء.

باسم: الشركة الخماسية الرائدة

الجنسية: عمانية

العنوان: ص.ب: ١١٣ ر.ب: ٥٥٢، سلطنة عمان

تاريخ تقديم الطلب: ٢٠٢٤/٧/١١

طلب تسجيل العلامة التجارية رقم: ١٧٧٤٩٥

في الفئة ٤٣ من أجل السلع/الخدمات:

مشروبات أساسها القهوة، الوجبات الجاهزة القائمة على المعكرونة، كبسولات القهوة المملوءة، مشروبات أساسها الشاي، فطائر محلاة بانكيك، تورتات كيك بالفواكه، كيك مغطى بالسكر مجمد، كيمشيجون فطائر من الخضراوات المخمرة، فطائر، فطائر لحم، فطائر صينية، جياوزي فطائر محشية، فطائر أساسها دقيق، عجينة لوز، منكهات للقهوة، مستحضرات منكهة للطعام، توابل بودرة، خبز بدون خميرة، بسكويت، كاكاو، قهوة، شوكولاتة، حلويات، رقائق ذرة، فشار حب الذرة، بوظة، دقيق للطعام، دقيق البقول.



باسم: خط النجاح المثالي

الجنسية: عمانية

العنوان: ص.ب: ١١٥ ر.ب: ٢١٤، سلطنة عمان

تاريخ تقديم الطلب: ٢٠٢٤/٧/١١



معهد التدريب الوظيفي
Occupational Training Institute

طلب تسجيل العلامة التجارية رقم: ١٧٧٤٩٧

في الفئة ٤١ من أجل السلع/الخدمات:

الأكاديميات للتربية والتعليم، خدمات التربية والتعليم.

باسم: معهد التدريب الوظيفي

الجنسية: عمانية

العنوان: ص.ب: ١١٤ ر.ب: ٣٧٥، سلطنة عمان

تاريخ تقديم الطلب: ٢٠٢٤/٧/١١

طلب تسجيل العلامة التجارية رقم: ١٧٧٤٩٨

في الفئة ٣٥ من أجل السلع/الخدمات:

(بيع العطور والزيوت العطرية والبخور والتحف والهدايا).



باسم: شركة العتم العالمية للاستثمار

الجنسية: عمانية

العنوان: ص.ب: ١٢ ر.ب: ١١١، الحيل الجنوبية، ولاية السيب، محافظة مسقط

تاريخ تقديم الطلب: ٢٠٢٤/٧/١١

طلب تسجيل العلامة التجارية رقم: ١٧٧٥٠١

في الفئة ٣٦ من أجل السلع/الخدمات:

تأجير العقارات، السمسرة، خدمات وكالات العقارات، ترميم العقارات.



باسم: سهام للتطوير والاستثمار

الجنسية: عمانية

العنوان: ص.ب: ١١١ ر.ب: ٦١٧، سلطنة عمان

تاريخ تقديم الطلب: ٢٠٢٤/٧/١١

طلب تسجيل العلامة التجارية رقم: ١٧٧٥٠٢

في الفئة ٤٣ من أجل السلع/الخدمات:

خدمات مطاعم تقديم الوجبات الخفيفة (مقهى)، خدمات المقاهي.



باسم: مركز سنابل صلالة الذهبي

الجنسية: عمانية

العنوان: ص.ب: ١٠٠ ر.ب: ١٢١، سلطنة عمان

تاريخ تقديم الطلب: ٢٠٢٤/٧/١١



العشاب الطبيعية

العشاب الطبية

البلورة لطب البديل للعلاج الطبيعي

العشاب الطبيعية والطب

طلب تسجيل العلامة التجارية رقم: ١٧٧٥٠٣

في الفئة ٣٥ من أجل السلع/الخدمات:

بيع الأعشاب الطبيعية والطبية.

باسم: البلورة الرائدة للتجارة والمقاولات

الجنسية: عمانية

العنوان: ص.ب: ٥١٢ ر.ب: ٧٢٦، سلطنة عمان

تاريخ تقديم الطلب: ٢٠٢٤/٧/١١



طلب تسجيل العلامة التجارية رقم: ١٧٧٥٠٥
في الفئة ٣٥ من أجل السلع/الخدمات:
البيع بالجملة للفواكه والخضراوات.

باسم: _____ الدولية الكبرى للأعمال
الجنسية: _____ عمانية
العنوان: سلطنة عمان
تاريخ تقديم الطلب: ٢٠٢٤/٧/١١

طلب تسجيل العلامة التجارية رقم: ١٧٧٥٠٦
في الفئة ٣٥ من أجل السلع/الخدمات:
بيع ألعاب التسلية، أنشطة ألعاب التسلية وأنظمة المحاكاة الإلكترونية، الترفيه.



باسم: _____ الأرين الوطنية للتجارة
الجنسية: _____ عمانية
العنوان: ص.ب: ٣٠٠ ر.ب: ٤١٢، سلطنة عمان
تاريخ تقديم الطلب: ٢٠٢٤/٧/١١



طلب تسجيل العلامة التجارية رقم: ١٧٧٥٠٧

في الفئة ٣٢ من أجل السلع/الخدمات:

مشروبات صحية.

باسم: صيدليات أوكسجين الخليج

الجنسية: عمانية

العنوان: ص.ب: ٣٠٠ ر.ب: ٦١٢، سلطنة عمان

تاريخ تقديم الطلب: ٢٠٢٤/٧/١١

طلب تسجيل العلامة التجارية رقم: ١٧٧٥٠٨

في الفئة ٤٤ من أجل السلع/الخدمات:

العناية بأظافر اليدين، خدمات تسريح الشعر (حلاق رجالي تشمل حلاقة لحية وشعر رأس)، خدمات العناية بالجمال، المساج التدليك، خدمات الحمامات العامة للأغراض الصحية، خدمات الحمامات البخارية.



باسم: تلال الرعد للتجارة

الجنسية: عمانية

العنوان: ص.ب: ١٢٥٠ ر.ب: ١٢٠، سلطنة عمان

تاريخ تقديم الطلب: ٢٠٢٤/٧/١١



طلب تسجيل العلامة التجارية رقم: ١٧٧٥١١
في الفئة ٤٤ من أجل السلع/الخدمات:
زراعة الحدائق، خدمات المشاتل، زراعة النباتات.

باسم: سارة للخدمات التجارية

الجنسية: عمانية

العنوان: ص.ب: ٢٥٠ ر.ب: ٦٠٠، سلطنة عمان

تاريخ تقديم الطلب: ٢٠٢٤/٧/١١



طلب تسجيل العلامة التجارية رقم: ١٧٧٥١٢

في الفئة ٣٥ من أجل السلع/الخدمات:
عرض وبيع المنتجات.

باسم: مشاريع الأيهم الشاملة

الجنسية: عمانية

العنوان: ص.ب: ٢ ر.ب: ١٠٣، سلطنة عمان

تاريخ تقديم الطلب: ٢٠٢٤/٧/١١



طلب تسجيل العلامة التجارية رقم: ١٧٧٧٥٦

في الفئة ٣٩ من أجل السلع/الخدمات:

الخدمات اللوجستية، النقل والشحن.

باسم: الناقل الذهبي العالمية

الجنسية: عمانية

العنوان: ص.ب: ٣٢٠ ر.ب: ٩٠٧، محافظة مسقط، سلطنة عمان

تاريخ تقديم الطلب: ٢٠٢٤/٧/٢١

طلب تسجيل العلامة التجارية رقم: ١٧٧٧٥٧

في الفئة ٤٣ من أجل السلع/الخدمات:

منكهات للقهوة، بسكويت، حلويات بالنعناع، حلويات سكرية، كعك الوفل، كاكاو، قهوة،

كعك، شاي، شوكولاتة، مشروبات كاكاو بالحليب، مشروبات قهوة بالحليب، مشروبات

شوكولاتة بالحليب، قطع حلوى حلويات، مشروبات أساسها القهوة، مشروبات أساسها

الكاكاو، مشروبات أساسها الشوكولاتة، شاي مثلج، مشروبات أساسها الشاي.



باسم: مشاريع الحميضي الحديثة

الجنسية: عمانية

العنوان: سلطنة عمان

تاريخ تقديم الطلب: ٢٠٢٤/٧/٢١



طلب تسجيل العلامة التجارية رقم: ١٧٧٧٥٨

في الفئة ٣٥ من أجل السلع/الخدمات:

البيع بالجملة لمواد غذائية متنوعة (تشمل المشروبات).

باسم: شركة محمد مهدي رستكار الاستثمار

الجنسية: عمانية

العنوان: ص.ب: ١٠٠ ر.ب: ١٠٠، سلطنة عمان

تاريخ تقديم الطلب: ٢٠٢٤/٧/٢١



طلب تسجيل العلامة التجارية رقم: ١٧٧٧٦١

في الفئة ٢٩ من أجل السلع/الخدمات:

زيوت للطعام، زيت نخيل للطعام.

باسم: شركة أريج للزيوت النباتية ومشتقاتها

الجنسية: عمانية

العنوان: ص.ب: ٢٢ ر.ب: ١٢٤، سلطنة عمان

تاريخ تقديم الطلب: ٢٠٢٤/٧/٢١



طلب تسجيل العلامة التجارية رقم: ١٧٧٧٦٢

في الفئة ٢٩ من أجل السلع/الخدمات:

زيت نخيل للطعام، زيوت للطعام.

باسم: شركة أريج للزيوت النباتية ومشتقاتها

الجنسية: عمانية

العنوان: ص.ب: ٢٢ ر.ب: ١٢٤، سلطنة عمان

تاريخ تقديم الطلب: ٢٠٢٤/٧/٢١

طلب تسجيل العلامة التجارية رقم: ١٧٧٧٦٣

في الفئة ٣ من أجل السلع/الخدمات:

عطور، مستحضرات مكياج، مستحضرات العناية بالأظافر، مستحضرات تجميل للعناية بالبشرة.



باسم: الماء الأسود للتجارة

الجنسية: عمانية

العنوان: ص.ب: ٦٤ ر.ب: ٣١١، سلطنة عمان

تاريخ تقديم الطلب: ٢٠٢٤/٧/٢١

طلب تسجيل العلامة التجارية رقم: ١٧٧٧٦٦

في الفئة ٣٢ من أجل السلع/الخدمات:

مستحضرات لتحضير المياه الغازية، مياه معدنية مشروبات، شربات مشروبات، مياه غازية، مياه شرب مشروبات، مياه معدنية للموائد.



باسم: شركة نور للمرطبات والمواد الغذائية

الجنسية: عمانية

العنوان: ص.ب: ١٧١ ر.ب: ٤١١، سلطنة عمان

تاريخ تقديم الطلب: ٢٠٢٤/٧/٢١



طلب تسجيل العلامة التجارية رقم: ١٧٧٧٦٨

في الفئة ٣٥ من أجل السلع/الخدمات:

بيع معدات المطاعم.

باسم: زياد إسماعيل طعمة للتجارة

الجنسية: عمانية

العنوان: ولاية السيب، محافظة مسقط، سلطنة عمان

تاريخ تقديم الطلب: ٢٠٢٤/٧/٢١



طلب تسجيل العلامة التجارية رقم: ١٧٧٧٦٩

في الفئة ٣٧ من أجل السلع/الخدمات:

غسيل وكي الملابس.

باسم: شروق النيد للتجارة

الجنسية: عمانية

العنوان: ص.ب: ١١٢٧ ر.ب: ١٣٢، سلطنة عمان

تاريخ تقديم الطلب: ٢٠٢٤/٧/٢١



طلب تسجيل العلامة التجارية رقم: ١٧٧٧٧٠

في الفئة ٤٣ من أجل السلع/الخدمات:

خدمات المطاعم، خدمات المقاهي.

باسم: مطبخ المجداف

الجنسية: عمانية

العنوان: ص.ب: ٩١ ر.ب: ١٢٤، سلطنة عمان

تاريخ تقديم الطلب: ٢٠٢٤/٧/٢١

SoSocial
SoS

طلب تسجيل العلامة التجارية رقم: ١٧٧٧٧١

في الفئة ٣٥ من أجل السلع/الخدمات:

عباءات نسائية.

باسم: _____: واحة الخليج العالمية للتجارة والخدمات

الجنسية: _____: عمانية

العنوان: _____: ص.ب: ١٣١ ر.ب: ٦٦٥، سلطنة عمان

تاريخ تقديم الطلب: ٢٠٢٤/٧/٢١



طلب تسجيل العلامة التجارية رقم: ١٧٧٧٧٣

في الفئة ٤٣ من أجل السلع/الخدمات:

مطعم.

باسم: _____: عبدالحق نيازي للتجارة والاستثمار

الجنسية: _____: عمانية

العنوان: _____: ص.ب: ١٠١ ر.ب: ٣٦٤، محافظة مسقط، سلطنة عمان

تاريخ تقديم الطلب: ٢٠٢٤/٧/٢١

GUNES
BOUTIQUE

طلب تسجيل العلامة التجارية رقم: ١٧٧٧٧٥

في الفئة ٣٥ من أجل السلع/الخدمات:

البيع بالتجزئة في المتاجر المتخصصة للحقائب والسلع الجلدية وتوابع السفر، البيع بالتجزئة في المتاجر المتخصصة للملابس الجاهزة، البيع بالتجزئة في المتاجر المتخصصة للعطور ومستحضرات التجميل وصابون الزينة والبخور، البيع بالتجزئة في المتاجر المتخصصة للعبايات النسائية والشيل، البيع بالجملة للملابس الجاهزة وملحقاتها.

باسم: شمس نزوى للتجارة

الجنسية: عمانية

العنوان: ص.ب: ١٣٢٩ ر.ب: ١١٦، ولاية نزوى، محافظة الداخلية، سلطنة عمان

تاريخ تقديم الطلب: ٢٠٢٤/٧/٢١

فلا MEDICAL
الطبية

طلب تسجيل العلامة التجارية رقم: ١٧٧٧٧٦

في الفئة ٤٤ من أجل السلع/الخدمات:

مستشفيات، الرعاية الصحية، المساعدة الطبية.

باسم: مرعي البارحي للتجارة والمقاولات

الجنسية: عمانية

العنوان: ص.ب: ١٤١ ر.ب: ٣١٥، سلطنة عمان

تاريخ تقديم الطلب: ٢٠٢٤/٧/٢١

طلب تسجيل العلامة التجارية رقم: ١٧٧٧٧٧

في الفئة ٣٠ من أجل السلع/الخدمات:

حلويات لتزيين أشجار عيد الميلاد، منكهات للقهوة، بسكويات، بسكويات من الشعير المنبت، الملت، حلويات سكرية، كاكاو، قهوة، مستحضرات نباتية تستخدم كبدايل للقهوة، كعك، كارميل سكاكر، شاي، شوكولاتة، حلويات، فطائر محلاة بانكيك، دقيق الشعير، دقيق صويا، طحين قمح، نشا للطعام، خمائر للعجين، أقراص سكرية حلويات، منكهات للكعك بخلاف الزيوت العطرية، مسحوق كعك، عجينة كعك، ثلج للمركبات المنعشة، جلوكوز لأغراض الطهي، مشروبات كاكاو بالحليب، مشروبات قهوة بالحليب، مشروبات شوكولاتة بالحليب، فطائر، معجنات، بسكويات بالزبدة، برالين حلوى اللوز أو الجوز، شربات مثلجات، حلوى لوز، حلويات فول سوداني، أصابع سوس حلويات، مشروبات أساسها القهوة، مشروبات أساسها الكاكاو، مشروبات أساسها الشوكولاتة، سكاكر للأكل، هلاميات جلي، فواكه حلويات، لبن مجمد حلويات مثلجة، كعك ذرة، مشروبات أساسها الشاي، حلاوة طحينية، كيك مغطى بالسكر مجمد، موس شوكولاتة، الموس (حلوى) سكريات، بيستو صوص، سكر نخيلي، عجين، حلي بالشوكولاتة لتزيين الكعك، حلي بالحلويات لتزيين الكعك، جوز مطلي بالشوكولاتة، طحائن جوز، معجون شوكولاتة يحتوي على مكسرات، مكعبات ثلج، خبز بالشوكولاتة، شاي من أعشاب البحر، عجائن للقلي، كبسولات القهوة المملوءة.



باسم: شركة الجيل الخامس للتجارة والاستثمار

الجنسية: عمانية

العنوان: ص.ب: ١١١ ر.ب: ١١١، ولاية السيب، محافظة مسقط، سلطنة عمان

تاريخ تقديم الطلب: ٢٠٢٤/٧/٢١

طلب تسجيل العلامة التجارية رقم: ١٧٧٧٧٨

في الفئة ٣٩ من أجل السلع/الخدمات:

تفريغ الحمولة، النقل الجوي، تسليم البضائع، خزن البضائع، التخزين، تأجير المستودعات، الشحن بالسفن، عقود النقل البحري، النقل، النقل البحري، تحميل السفن وتفريغها، تأجير المجمدات، النقل اللوجستي، تأجير أنظمة الملاحة، تجريب الطائرات بدون طيار المدنية، تأجير الطائرات، الخدمات اللوجستية.



باسم: سكاى القابضة

الجنسية: عمانية

العنوان: ص.ب: ١٣٠ ر.ب: ٥٥٥، سلطنة عمان

تاريخ تقديم الطلب: ٢٠٢٤/٧/٢١



طلب تسجيل العلامة التجارية رقم: ١٧٧٧٨٢

في الفئة ٤٣ من أجل السلع/الخدمات:

خدمات المقاهي (تقديم الأكلات والمشروبات)، خدمات المطاعم (تقديم وجبات الطعام).

باسم: أعمال الأخوة للتجارة

الجنسية: عمانية

العنوان: ص.ب: ١١١ ر.ب: ١٢٣، الخوض، ولاية السيب، سلطنة عمان

تاريخ تقديم الطلب: ٢٠٢٤/٧/٢١



طلب تسجيل العلامة التجارية رقم: ١٧٧٧٨٣

في الفئة ٢٥ من أجل السلع/الخدمات:

لباس القدم، قبعات أغطية للرأس، شيايات للملابس، أحزمة ملابس، قمصان، ملابس، قبعات، ملابس جاهزة، بنطلونات، معاطف، ملابس للمواليد، جيوب الملابس، فساتين، صنادل، نعال للباس القدم، أحذية، طرحات، ساري لباس هندي، أوشحة لتغطية الرأس.

باسم: شركة كوراثي محمد للتجارة

الجنسية: عمانية

العنوان: ص.ب. ١١٧ ر.ب. ٩٦٣، محافظة مسقط، سلطنة عمان

تاريخ تقديم الطلب: ٢٠٢٤/٧/٢١



ميريت
Meryt
للونج Lounge

طلب تسجيل العلامة التجارية رقم: ١٧٧٧٨٤

في الفئة ٤٣ من أجل السلع/الخدمات:

خدمات مطاعم ومقاهي.

باسم: شركة رونزا للضيافة

الجنسية: عمانية

العنوان: ص.ب. ١٠٠ ر.ب. ١٢٠، المعبيلة، ولاية السيب، محافظة مسقط

تاريخ تقديم الطلب: ٢٠٢٤/٧/٢١



طلب تسجيل العلامة التجارية رقم: ١٧٧٧٨٥

في الفئة ٤٢ من أجل السلع/الخدمات:

تصميم وبرمجة البرمجيات الخاصة، التصميم الصناعي.

باسم: شركة مداد للخدمات الهندسية

الجنسية: عمانية

العنوان: ص.ب: ٢١١ ر.ب: ١١٨، سلطنة عمان

تاريخ تقديم الطلب: ٢٠٢٤/٧/٢١

طلب تسجيل العلامة التجارية رقم: ١٧٧٧٨٦

في الفئة ٣٩ من أجل السلع/الخدمات:

حجز مقاعد السفر، الحجز للسفر، توفير تعليمات السياقة لغايات السفر، ترتيب

تأشيرات السفر ووثائق السفر للأشخاص المسافرين إلى الخارج، أنشطة مشغلي الجولات

السياحية، أنشطة وكالات السفر.



باسم: صواري المجد للأعمال

الجنسية: عمانية

العنوان: سلطنة عمان

تاريخ تقديم الطلب: ٢٠٢٤/٧/٢١



طلب تسجيل العلامة التجارية رقم: ١٧٧٧٨٧

في الفئة ٤٣ من أجل السلع/الخدمات:

خدمات مطاعم تقديم الوجبات الخفيفة، خدمات المقاهي.

باسم: مشاريع وسيلا التجارية

الجنسية: عمانية

العنوان: ص.ب. ٥١٢ ر.ب. ٦٩٩، سلطنة عمان

تاريخ تقديم الطلب: ٢٠٢٤/٧/٢١

طلب تسجيل العلامة التجارية رقم: ١٧٧٧٩٣

في الفئة ٣٥ من أجل السلع/الخدمات:

(بيع الملابس النسائية)، ملابس جاهزة (بيع الملابس الجاهزة)، عباءات نسائية (بيع العباءات

النسائية)، فساتين (بيع الفساتين)، ملابس نسائية داخلية (بيع الملابس النسائية

الداخلية)، طرحات (بيع طرحات)، ملابس تقليدية (بيع الملابس التقليدية)، ملابس

مطرزة (بيع الملابس المطرزة).



باسم: ربوة الجنوب

الجنسية: عمانية

العنوان: ص.ب. ٤٥١٢ ر.ب. ١٣٠، سلطنة عمان

تاريخ تقديم الطلب: ٢٠٢٤/٧/٢١



طلب تسجيل العلامة التجارية رقم: ١٤١٩٣٣

في الفئة ٤٤ من أجل السلع/الخدمات:

مستحضرات زلائية لغايات طبية.

باسم: بوابة النهضة المثالية

الجنسية: عمانية

العنوان: ص.ب: ٢٠ ر.ب: ٣١١، سلطنة عمان

تاريخ تقديم الطلب: ٢٠٢٠/١٢/٢٤

طلب تسجيل العلامة التجارية رقم: ١٧٢٠٨٧

في الفئة ٣ من أجل السلع/الخدمات:

مستحضرات مكياج، مستحضرات تجميل، بخور، خلاصات زهور عطور، عناصر أساسية لعطور الزهور، مستحضرات تبخير عطور، مسك لصناعة العطور، عطور، صناعة عطور، عطور زيوت طيارة، أعواد البخور.

عُباب

باسم: شركة الأساطير العالمية للتجارة

الجنسية: عمانية

العنوان: سلطنة عمان

تاريخ تقديم الطلب: ٢٠٢٤/١/١٤

OBAB

طلب تسجيل العلامة التجارية رقم: ١٧٣٨٢٢

في الفئة ٣٥ من أجل السلع/الخدمات:

عرض السلع، الدعاية والإعلان عبر التلفزيون، ترويج المبيعات للآخرين، عرض سلع على وسائل الإعلام لغايات البيع بالتجزئة، تسويق، خدمات التسويق عبر الهاتف، توفير معلومات الأعمال عن طريق مواقع الإنترنت، إتاحة سوق إلكترونية لمشتري السلع والخدمات وبائعها، إنتاج برامج التسوق عن بعد، التسويق الاستهدافي.



باسم: بن فاضل الدولية للتجارة

الجنسية: عمانية

العنوان: سلطنة عمان

تاريخ تقديم الطلب: ٢٠٢٤/٣/٧

إعلان

يعلن المكتب الوطني للملكية الفكرية عن العلامات المسجلة والتي تم التأشير في السجلات بانتقال ملكيتها وفقا لأحكام المادة (٣/٢٦) من قانون (نظام) العلامات التجارية لدول مجلس التعاون لدول الخليج العربية الصادر بالمرسوم السلطاني رقم ٢٠١٧/٣٣.

رقم العلامة: ٢٤٥٤٦

الفئة: ١٢

تاريخ التسجيل: ٢٠٠٦/٣/٤ م

رقم وتاريخ الجريدة التي أشهر بها التسجيل: ٨٠٠ في ٢٠٠٥/١٠/١ م

اسم المالك السابق: دايملرايه جي

اسم من انتقلت إليه الملكية: دايملر تراك ايه جي

الجنسية والمهنة: ألمانية - التجارة والصناعة

العنوان: فاسانويج ١٠، ٧٠٧٧١ لينفيلدان، إشردينجن، ألمانيا

جهة مشروع الاستغلال: ألمانيا

تاريخ انتقال الملكية: ٢٠٢٢/١٠/١٨ م

تاريخ التأشير بالسجل: ٢٠٢٤ /٨/١٢ م

رقم العلامة: ٢٥٦٦٥

الفئة: ١٢

تاريخ التسجيل: ٢٠٠٤/١٠/١٧ م

رقم وتاريخ الجريدة التي أشهر بها التسجيل: ٧٧١ في ٢٠٠٤/٧/١٧ م

اسم المالك السابق: دايملرايه جي

اسم من انتقلت إليه الملكية: دايملر تراك ايه جي

الجنسية والمهنة: ألمانية - التجارة والصناعة

العنوان: فاسانويج ١٠، ٧٠٧٧١ لينفيلدان، إشردينجن، ألمانيا

جهة مشروع الاستغلال: ألمانيا

تاريخ انتقال الملكية: ٢٠٢٢/١٠/١٨ م

تاريخ التأشير بالسجل: ٢٠٢٤ /٨/١٢ م

رقم العلامة: ٣٣٨٣٣

الفئة: ١٢

تاريخ التسجيل: ٢٠٠٥/١٠/١٠ م

رقم وتاريخ الجريدة التي أشهر بها التسجيل: ٧٩٢ في ٢٠٠٥/٦/١ م

اسم المالك السابق: دايملرايه جي

اسم من انتقلت إليه الملكية: دايملر تراك ايه جي

الجنسية والمهنة: ألمانية - التجارة والصناعة

العنوان: فاسانويج ١٠، ٧٠٧٧١ لينفيلدان، إشردينجن، ألمانيا

جهة مشروع الاستغلال: ألمانيا

تاريخ انتقال الملكية: ٢٠٢٢/١٠/١٨ م

تاريخ التأشير بالسجل: ٢٠٢٤/٨/١٢ م

رقم العلامة: ٣٣٨٣٤

الفئة: ١٢

تاريخ التسجيل: ٢٠٠٥/١٠/١٠ م

رقم وتاريخ الجريدة التي أشهر بها التسجيل: ٧٩٢ في ٢٠٠٥/٦/١ م

اسم المالك السابق: دايملرايه جي

اسم من انتقلت إليه الملكية: دايملر تراك ايه جي

الجنسية والمهنة: ألمانية - التجارة والصناعة

العنوان: فاسانويج ١٠، ٧٠٧٧١ لينفيلدان، إشردينجن، ألمانيا

جهة مشروع الاستغلال: ألمانيا

تاريخ انتقال الملكية: ٢٠٢٢/١٠/١٨ م

تاريخ التأشير بالسجل: ٢٠٢٤ / ٨ / ١٢ م

رقم العلامة: ١٤٤٤٢٠

الفئة: ٤٣

تاريخ التسجيل: ٢٠٢١/٧/١٤ م

رقم وتاريخ الجريدة التي أشهر بها التسجيل: ١٣٨٦ في ٢٠٢١/٤/٤ م

اسم المالك السابق: واحة النصر

اسم من انتقلت إليه الملكية: فيصل بن عبدالله بن سويلم العلوي للتجارة

الجنسية والمهنة: عمانية - التجارة والصناعة

العنوان: ص.ب: ٢٢١ ر.ب: ٤١١، جعلان بنى بو علي، محافظة جنوب

الشرقية

جهة مشروع الاستغلال: سلطنة عمان

تاريخ انتقال الملكية: ٢٠٢٤/٨/١١ م

تاريخ التأشير بالسجل: ٢٠٢٤/٨/١٢ م

رقم العلامة: ١٢٩٤٠٨

الفئة: ٤٣

تاريخ التسجيل: ٢٠٢٠/٣/٩ م

رقم وتاريخ الجريدة التي أشهر بها التسجيل: ١٣٠٢ في ٢٠١٩/٧/٢١ م

اسم المالك السابق: أروما مسقط لسياحة ش.م.م

اسم من انتقلت إليه الملكية: طلال محمد للتجارة والاستثمار ش.ش.و

الجنسية والمهنة: عمانية - التجارة والصناعة

العنوان: ولاية بوشر، محافظة مسقط

جهة مشروع الاستغلال: سلطنة عمان

تاريخ انتقال الملكية: ٢٠٢٤/٨/٢ م

تاريخ التأشير بالسجل: ٢٠٢٤/٨/١٣ م

رقم العلامة: ١٥٦٦٤٣

الفئة: ٣٥

تاريخ التسجيل: ٢٠٢٣/١/١ م

رقم وتاريخ الجريدة التي أشهر بها التسجيل: ١٤٦٢ في ٢٠٢٢/١٠/١٠ م

اسم المالك السابق: مشاريع المروى العالمية

اسم من انتقلت إليه الملكية: أديان للاستثمارات والأعمال ش.ش.و.

الجنسية والمهنة: عمانية - التجارة والصناعة

العنوان: السيب، محافظة مسقط

جهة مشروع الاستغلال: سلطنة عمان

تاريخ انتقال الملكية: ٢٠٢٤/٨/١٢ م

تاريخ التأشير بالسجل: ٢٠٢٤/٨/١٣ م

رقم العلامة: ٦٦٤٨٢

الفئة: ٩

تاريخ التسجيل: ٢٠١٣/١٠/٧ م

رقم وتاريخ الجريدة التي أشهر بها التسجيل: ١٠٠٠ في ٢٠١٣/٩/٢ م

اسم المالك السابق: جي آي بي ديفيلوبمنت

اسم من انتقلت إليه الملكية: تاليسمان براندز (لوكسمبورغ) أس. أيه. آر. أل

الجنسية والمهنة: لوكسمبورغية - التجارة والصناعة

العنوان: ٦ بي، روت دو تريف، أل يو - ٢٦٣٣، سينينجيربيرغ، لوكسمبورغ

جهة مشروع الاستغلال: لوكسمبورغ

تاريخ انتقال الملكية: ٢٠٢٤/٦/٢٤ م

تاريخ التأشير بالسجل: ٢٠٢٤ / ٨ / ١٣ م

رقم العلامة: ٦٦٤٨٣

الفئة: ١٢

تاريخ التسجيل: ٢١/١٠/٢٠١٢م

رقم وتاريخ الجريدة التي أشهر بها التسجيل: ٩٧٦ في ٢٣/٦/٢٠١٢م

اسم المالك السابق: جي آي بي ديفيلوبمنت

اسم من انتقلت إليه الملكية: تاليسمان براندز (لوكسمبورغ) أس. أيه. آر. أل

الجنسية والمهنة: لوكسمبورغية - التجارة والصناعة

العنوان: ٦ بي، روت دو تريف، أل يو - ٢٦٣٣، سينينجيربيرغ، لوكسمبورغ

جهة مشروع الاستغلال: لوكسمبورغ

تاريخ انتقال الملكية: ٢٤/٦/٢٠٢٤م

تاريخ التأشير بالسجل: ١٣/٨/٢٠٢٤م

رقم العلامة: ٦٦٤٨٤

الفئة: ١٦

تاريخ التسجيل: ٢١/١٠/٢٠١٢م

رقم وتاريخ الجريدة التي أشهر بها التسجيل: ٩٧٦ في ٢٣/٦/٢٠١٢م

اسم المالك السابق: جي آي بي ديفيلوبمنت

اسم من انتقلت إليه الملكية: تاليسمان براندز (لوكسمبورغ) أس. أيه. آر. أل

الجنسية والمهنة: لوكسمبورغية - التجارة والصناعة

العنوان: ٦ بي، روت دو تريف، أل يو - ٢٦٣٣، سينينجيربيرغ، لوكسمبورغ

جهة مشروع الاستغلال: لوكسمبورغ

تاريخ انتقال الملكية: ٢٤/٦/٢٠٢٤م

تاريخ التأشير بالسجل: ١٣/٨/٢٠٢٤م

رقم العلامة : ٦٦٤٨٥

الفئة : ٤٢

تاريخ التسجيل : ٢١/١٠/٢٠١٢م

رقم وتاريخ الجريدة التي أشهر بها التسجيل : ٩٧٦ في ٢٣/٦/٢٠١٢م

اسم المالك السابق : جي أي بي ديفيلوبمنت

اسم من انتقلت إليه الملكية : تاليسمان براندز (لوكسمبورغ) أس. أيه. آر. أل

الجنسية والمهنة : لوكسمبورغية - التجارة والصناعة

العنوان : ٦ بي، روت دو تريف، أل يو - ٢٦٣٣، سينينجيربيرغ، لوكسمبورغ

جهة مشروع الاستغلال : لوكسمبورغ

تاريخ انتقال الملكية : ٢٤/٦/٢٠٢٤م

تاريخ التأشير بالسجل : ١٣/٨/٢٠٢٤م

إعلان

يعلن المكتب الوطني للملكية الفكرية وفقا لأحكام المادة (١٩) من قانون (نظام) العلامات التجارية لدول مجلس التعاون لدول الخليج العربية الصادر بالمرسوم السلطاني رقم ٢٠١٧/٣٣، أنه تم تجديد مدة حماية العلامات المسجلة الآتية:

م	رقم العلامة	اسم الشركة	المهنة	تاريخ التسجيل
١	٨٩٧٣٢	ذا جيليت كومباني ال ال سي	التجارة والصناعة	٢٠١٤/٨/٢٧
٢	٨٩٧٣٣	ذا جيليت كومباني ال ال سي	التجارة والصناعة	٢٠١٤/٨/٢٧
٣	٨٤٢٧٠	الشركة الوطنية للضيافة العمانية ش.م.م	التجارة والصناعة	٢٠١٣/١١/٢٦
٤	٨٥٠٠١	الشركة الوطنية للضيافة العمانية ش.م.م	التجارة والصناعة	٢٠١٤/١/٩
٥	٨٥٠٠٠	الشركة الوطنية للضيافة العمانية ش.م.م	التجارة والصناعة	٢٠١٤/١/٩
٦	٧٦٨٥٢	الحشار وشركاه	التجارة والصناعة	٢٠١٢/١٠/٢٠
٧	٨٨٨٨٣	شركة مياه الواحة ش.م.م	التجارة والصناعة	٢٠١٤/٨/٥
٨	٩٣٦٥٠	الشركة الوطنية لصناعة البسكويت والحلويات المحدودة	التجارة والصناعة	٢٠١٥/٣/٢
٩	٩٣٦٥١	الشركة الوطنية لصناعة البسكويت والحلويات المحدودة	التجارة والصناعة	٢٠١٥/٣/٢
١٠	١٠٣٦٥	جينيرال موتورز ال ال سي	التجارة والصناعة	١٩٩٤/٨/٢٢
١١	٨٧٧١٣	شركة الواحة اللوجستية ش.م.م	التجارة والصناعة	٢٠١٤/٥/١١
١٢	٩٠٢٠٢	مونستر اينيرجي كومباني	التجارة والصناعة	٢٠١٤/٩/٢٣
١٣	٩٠٢٠١	مونستر اينيرجي كومباني	التجارة والصناعة	٢٠١٤/٩/٢٣
١٤	٩٠٢٠٠	مونستر اينيرجي كومباني	التجارة والصناعة	٢٠١٤/٩/٢٣
١٥	٩٠١٩٩	مونستر اينيرجي كومباني	التجارة والصناعة	٢٠١٤ /٩/٢٣

م	رقم العلامة	اسم الشركة	المهنة	تاريخ التسجيل
١٦	٨٩٧٩٩	شركة ديامنتين للتجارة العامة (ش.ذ.م.م)	التجارة والصناعة	٢٠١٤ / ٩ / ٣
١٧	٩٠١٥٢	ليبتييس فارماسوتيكالس يو اس ايه انك	التجارة والصناعة	٢٠١٤ / ٩ / ١٨
١٨	٣٤٨٣٠	ميزكان اميركا انك	التجارة والصناعة	٢٠٠٤ / ١١ / ٦
١٩	٣٤٩٩٨	بفايزر برودكتس انك	التجارة والصناعة	٢٠٠٤ / ١١ / ٢٧
٢٠	٩١٠٥١	وايث ال ال سي	التجارة والصناعة	٢٠١٤ / ١١ / ١١
٢١	٣٣١٧٩	بنك الشارقة	التجارة والصناعة	٢٠٠٤ / ٥ / ٣
٢٢	٣٤٣١٨	ذا بودى شوب انترناشيونال ليتمد	التجارة والصناعة	٢٠٠٤ / ٩ / ٥
٢٣	٣٤٣١٩	ذا بودى شوب انترناشيونال ليتمد	التجارة والصناعة	٢٠٠٤ / ٩ / ٥
٢٤	٣٤٣٢٠	ذا بودى شوب انترناشيونال ليتمد	التجارة والصناعة	٢٠٠٤ / ٩ / ٥
٢٥	١١٣٧٨	شركة سبارتن الكيماوية ش.م.م	التجارة والصناعة	١٩٩٥ / ٤ / ٨
٢٦	١١٣٧٩	شركة سبارتن الكيماوية ش.م.م	التجارة والصناعة	١٩٩٥ / ٤ / ٨
٢٧	١١٣٨١	شركة سبارتن الكيماوية ش.م.م	التجارة والصناعة	١٩٩٥ / ٤ / ٨
٢٨	٨٩٩٨٨	أركور اس.أ.اي.سي	التجارة والصناعة	٢٠١٤ / ٩ / ٧
٢٩	٨٨٩٩٦	فيزا انترناشيونال سيرفيسز أ سوسييشن	التجارة والصناعة	٢٠١٤ / ٨ / ١١
٣٠	٣٤٢٦٣	ب ار فارماسيوتيكالز ليتمد	التجارة والصناعة	٢٠٠٤ / ٨ / ٢٩
٣١	٢٤٣١٩	مشاريع اجاي ش.م.م	التجارة والصناعة	٢٠٠٠ / ١٢ / ٣
٣٢	٢٤٣١٩	مشاريع اجاي ش.م.م	التجارة والصناعة	٢٠٠٠ / ١٢ / ٣
٣٣	٩١٩٠٨	مونديفار ما آيه جي	التجارة والصناعة	٢٠١٤ / ١٢ / ٢٢
٣٤	٩١٩٠٩	مونديفار ما آيه جي	التجارة والصناعة	٢٠١٤ / ١٢ / ٢٢
٣٥	٩٠٦٨٢	كاميوس لاجراند ماروكيو	التجارة والصناعة	٢٠١٤ / ١٠ / ١٦
٣٦	٨٩٠٠٠	راينميثال إيه جي	التجارة والصناعة	٢٠١٤ / ٨ / ١١
٣٧	٨٩٠٠١	راينميثال إيه جي	التجارة والصناعة	٢٠١٤ / ٨ / ١١

م	رقم العلامة	اسم الشركة	المهنة	تاريخ التسجيل
٣٨	٨٩٠٠٢	راينميثال إيه جي	التجارة والصناعة	٢٠١٤ / ٨ / ١١
٣٩	٨٩٢٤٨	هنري بندل، ال ال سي	التجارة والصناعة	٢٠١٤ / ٨ / ٢٤
٤٠	٨٩٢٤٩	هنري بندل، ال ال سي	التجارة والصناعة	٢٠١٤ / ٨ / ٢٤
٤١	٩١٨٩٢	ستريلسون إيه.جي (ستريلسون ليتمد)	التجارة والصناعة	٢٠١٤ / ١٢ / ٢١
٤٢	٨٨٣٧٠	غريت وول موتور كومباني ليتمد	التجارة والصناعة	٢٠١٤ / ٦ / ١١
٤٣	٨٨٣٧١	غريت وول موتور كومباني ليتمد	التجارة والصناعة	٢٠١٤ / ٦ / ١١
٤٤	٨٨٣٧٢	غريت وول موتور كومباني ليتمد	التجارة والصناعة	٢٠١٤ / ٦ / ١١
٤٥	٨٨٣٧٣	غريت وول موتور كومباني ليتمد	التجارة والصناعة	٢٠١٤ / ٦ / ١١
٤٦	٨٨٣٧٤	غريت وول موتور كومباني ليتمد	التجارة والصناعة	٢٠١٤ / ٦ / ١١
٤٧	١٠٧٩٠	ايست مان كوداك كومبني	التجارة والصناعة	١٩٩٤ / ١٢ / ٦
٤٨	١٠٧٩١	ايست مان كوداك كومبني	التجارة والصناعة	١٩٩٤ / ١٢ / ٦
٤٩	١٠٧٩٢	ايست مان كوداك كومبني	التجارة والصناعة	١٩٩٤ / ١٢ / ٦
٥٠	٣٤٠٣٥	ال كورتو انجليس اس ايه	التجارة والصناعة	٢٠٠٤ / ٨ / ٣
٥١	٨٨٩٢٨	شركة افينت انك	التجارة والصناعة	٢٠١٤ / ٨ / ٦
٥٢	٩٥٥٦	هيرو نيدرلاند بي.في	التجارة والصناعة	١٩٩٤ / ٣ / ١
٥٣	٨٦٢١٠	جي ايه راندار الخاصة المحدودة	التجارة والصناعة	٢٠١٤ / ٢ / ٢٦
٥٤	٩٢٣٦٦	هوخفالد فودز جي ام بي اتش	التجارة والصناعة	٢٠١٤ / ١٢ / ٣١
٥٥	٨٤٦٤٣	شركة الواحة اللوجستية ش.م.م	التجارة والصناعة	٢٠١٣ / ١٢ / ١٥
٥٦	٨٩٢١٨	شركة الشرق الأوسط فوجي كيمجيز ش.م.م	التجارة والصناعة	٢٠١٤ / ٨ / ١٩
٥٧	٣٤٢٦٨	شركة كيمجي رامداس	التجارة والصناعة	٢٠٠٤ / ٨ / ٣٠
٥٨	٨٨٨٤٨	ديكسترا اسيا كو، ال تي دي	التجارة والصناعة	٢٠١٤ / ٨ / ٣

م	رقم العلامة	اسم الشركة	المهنة	تاريخ التسجيل
٥٩	٨٨٨٤٩	ديكسترا اسيا كو، ال تي دي	التجارة والصناعة	٢٠١٤ / ٨ / ٣
٦٠	٣٤١١٢	اي تي سي ليمتد	التجارة والصناعة	٢٠٠٤ / ٨ / ١٤
٦١	٣٤١١٣	اي تي سي ليمتد	التجارة والصناعة	٢٠٠٤ / ٨ / ١٤
٦٢	٨٨٩٥٨	ذا سمايلي كومباني اس.بيه.ار.ال	التجارة والصناعة	٢٠١٤ / ٨ / ١٠
٦٣	٨٨٩٦٠	ذا سمايلي كومباني اس.بيه.ار.ال	التجارة والصناعة	٢٠١٤ / ٨ / ١٠
٦٤	٨٨٩٦١	ذا سمايلي كومباني اس.بيه.ار.ال	التجارة والصناعة	٢٠١٤ / ٨ / ١٠
٦٥	٨٨٩٦٢	ذا سمايلي كومباني اس.بيه.ار.ال	التجارة والصناعة	٢٠١٤ / ٨ / ١٠
٦٦	٨٨٩٦٣	ذا سمايلي كومباني اس.بيه.ار.ال	التجارة والصناعة	٢٠١٤ / ٨ / ١٠
٦٧	٨٨٩٦٤	ذا سمايلي كومباني اس.بيه.ار.ال	التجارة والصناعة	٢٠١٤ / ٨ / ١٠
٦٨	٨٨٩٦٥	ذا سمايلي كومباني اس.بيه.ار.ال	التجارة والصناعة	٢٠١٤ / ٨ / ١٠
٦٩	٨٩٧٤٥	اريستا لايفساينس كوربوريشن	التجارة والصناعة	٢٠١٤ / ٨ / ٢٨
٧٠	٨٨٩٥٤	فايف جايس هولدينجز، إنك	التجارة والصناعة	٢٠١٤ / ٨ / ٧
٧١	٨٨٩٥١	فايف جايس هولدينجز، إنك	التجارة والصناعة	٢٠١٤ / ٨ / ٧
٧٢	٨٨٩٥٢	فايف جايس هولدينجز، إنك	التجارة والصناعة	٢٠١٤ / ٨ / ٧
٧٣	٨٨٩٥٥	فايف جايس هولدينجز، إنك	التجارة والصناعة	٢٠١٤ / ٨ / ٧

**حبيب بنك المحدود (فرع سلطنة عمان)
إعلان**

بإنهاء الأعمال المصرفية لدى حبيب بنك المحدود (فرع سلطنة عمان)

استناداً إلى أحكام المادة (٨٤) من القانون المصرفي الصادر بالمرسوم السلطاني رقم ٢٠٠٠/١١٤، وإلى موافقة البنك المركزي العماني على نشر إشعار بإنهاء الأعمال المصرفية لمصرف حبيب بنك المحدود في سلطنة عمان، يعلن حبيب بنك المحدود، وهو مصرف رخص له البنك المركزي العماني للعمل في سلطنة عمان كفرع لمصرف أجنبي، أنه يقوم طوعاً بإنهاء أعماله المصرفية في سلطنة عمان وذلك وفقاً لأحكام المادة (٨٢) من القانون المصرفي الصادر بالمرسوم السلطاني رقم ٢٠٠٠/١١٤.

ويدعو مصرف حبيب بنك المحدود المودعين وكل شخص لديه مطالبة ضده للتقدم بادعاءاتهم مدعمة بالمستندات الثبوتية وذلك خلال الفترة من ١٨ أغسطس ٢٠٢٤م وحتى ٢٠ أكتوبر ٢٠٢٤م، وذلك إلى مكتب طارق الكيومي محامون ومستشارون قانونيون، والكائن مقره بمسقط، الخوير، شارع السلطان قابوس، سكة رقم (٣٥)، بناية رقم (٤٧٩)، الطابق الأول، مكتب رقم (١٠١) هاتف رقم: (٠٠٩٦٨٩٧١٦٦٦٩٧ - ٠٠٩٦٨٢٤٣٩٦٨٧٣).

حبيب بنك المحدود (فرع سلطنة عمان)

**Habib Bank Limited in the Sultanate of Oman
Notification**

Termination of Banking Business of Habib Bank, Sultanate of Oman branch

Based on the provisions of Article (84) of the Banking Law issued by Royal decree number 114/2000 and the approval of the Central Bank of Oman to announce the termination of banking business of Habib Bank Limited in the Sultanate of Oman. The bank, which is a branch of a foreign bank licensed by the Central Bank of Oman to carry on banking business in the Sultanate of Oman, announces hereby that it is voluntarily terminating its banking business in the Sultanate of Oman pursuant to the provisions of Article (82) of the Banking Law.

Habib Bank Limited serves this notice upon depositors and all persons who may have claims against it to submit their claims and proof thereof to Tariq Al Kiyumi Lawyers and Legal Consultants Office, which is located in Muscat, Al Khuwair, Sultan Qaboos Street, Sky Tower, Way No (35) Building No (479) First Floor, Office No (101) Phone No. 00968 97166697- 00968 24396873, within the period from 18th of August 2024 to 20th of October 2024.

Habib bank Limited (Sultanate of Oman branch)

مكتب أضواء الباطنة لتدقيق الحسابات

إعلان

عن بدء أعمال التصفية لشركة المملكة للتموين ش.م.م

يعلن مكتب أضواء الباطنة لتدقيق الحسابات أنه يقوم بتصفية شركة المملكة للتموين ش.م.م، والمسجلة لدى أمانة السجل التجاري بالرقم ١٠٩٢٨٧٢، وللمصفي وحده حق تمثيل الشركة في التصفية أمام الغير، وعلى الجميع مراجعة المصفي في كافة الأمور التي تتعلق بأعمال الشركة على العنوان الآتي:

ولاية صحار - محافظة شمال الباطنة

ص.ب: ١٦٣ ر.ب: ٣٢٢

هاتف رقم: ٩٩٧٠٦٥٩٩

كما يدعو المصفي بموجب هذا الإعلان دائني الشركة للتقدم بادعاءاتهم ضد الشركة مدعمة بالمستندات الثبوتية على العنوان المذكور أعلاه، خلال ستة أشهر من تاريخ نشر هذا الإعلان، وعلى كل من عليه حقوق للشركة أن يؤديها للمصفي على العنوان المشار إليه.

المصفي

إعلان

عن بدء أعمال التصفية

لشركة المستقبل الأخضر للتجارة والمقاولات - تضامنية

يعلن مكتب أضواء الباطنة لتدقيق الحسابات أنه يقوم بتصفية شركة المستقبل الأخضر للتجارة والمقاولات - تضامنية، والمسجلة لدى أمانة السجل التجاري بالرقم ٣٢٠٧٣٥٨، وللمصفي وحده حق تمثيل الشركة في التصفية أمام الغير، وعلى الجميع مراجعة المصفي في كافة الأمور التي تتعلق بأعمال الشركة على العنوان الآتي:

ولاية صحار - محافظة شمال الباطنة

ص.ب: ٥٢٦ ر.ب: ٣٢١

هاتف رقم: ٩٩٧٠٦٥٩٩

كما يدعو المصفي بموجب هذا الإعلان دائني الشركة للتقدم بادعاءاتهم ضد الشركة مدعمة بالمستندات الثبوتية على العنوان المذكور أعلاه، خلال ستة أشهر من تاريخ نشر هذا الإعلان، وعلى كل من عليه حقوق للشركة أن يؤديها للمصفي على العنوان المشار إليه.

المصفي

إعلان

عن بدء أعمال التصفية لشركة إشراقة القلعة المتحدة - تضامنية

يعلن مكتب أضواء الباطنة لتدقيق الحسابات أنه يقوم بتصفية شركة إشراقة القلعة المتحدة - تضامنية، والمسجلة لدى أمانة السجل التجاري بالرقم ١١٢٢٦٣٩، وللمصفي وحده حق تمثيل الشركة في التصفية أمام الغير، وعلى الجميع مراجعة المصفي في كافة الأمور التي تتعلق بأعمال الشركة على العنوان الآتي:

ولاية صحار - محافظة شمال الباطنة

ص.ب: ٥٢٦ ر.ب: ٣١١

هاتف رقم: ٩٩٧٢٩٩٧٥

كما يدعو المصفي بموجب هذا الإعلان دائني الشركة للتقدم بادعاءاتهم ضد الشركة مدعمة بالمستندات الثبوتية على العنوان المذكور أعلاه، خلال ستة أشهر من تاريخ نشر هذا الإعلان، وعلى كل من عليه حقوق للشركة أن يؤديها للمصفي على العنوان المشار إليه.

المصفي

إعلان

عن بدء أعمال التصفية لشركة أم حنين للتجارة - توصية

يعلن مكتب أضواء الباطنة لتدقيق الحسابات أنه يقوم بتصفية شركة أم حنين للتجارة - توصية، والمسجلة لدى أمانة السجل التجاري بالرقم ١٢٦٩٠١٩، وللمصفي وحده حق تمثيل الشركة في التصفية أمام الغير، وعلى الجميع مراجعة المصفي في كافة الأمور التي تتعلق بأعمال الشركة على العنوان الآتي:

ولاية صحار - محافظة شمال الباطنة

ص.ب: ٥٢٦ ر.ب: ٣١١

هاتف رقم: ٩٩٧٢٩٩٧٥

كما يدعو المصفي بموجب هذا الإعلان دائني الشركة للتقدم بادعاءاتهم ضد الشركة مدعمة بالمستندات الثبوتية على العنوان المذكور أعلاه، خلال ستة أشهر من تاريخ نشر هذا الإعلان، وعلى كل من عليه حقوق للشركة أن يؤديها للمصفي على العنوان المشار إليه.

المصفي

إعلان

عن بدء أعمال التصفية لشركة الثيل للبنية التحتية ش.م.م

يعلن مكتب أضاء الباطنة لتدقيق الحسابات أنه يقوم بتصفية شركة الثيل للبنية التحتية ش.م.م، والمسجلة لدى أمانة السجل التجاري بالرقم ١٤٠٥٤٤٣، وللمصفي وحده حق تمثيل الشركة في التصفية أمام الغير، وعلى الجميع مراجعة المصفي في كافة الأمور التي تتعلق بأعمال الشركة على العنوان الآتي:

ولاية صحار - محافظة شمال الباطنة

ص.ب: ٥٢٦ ر.ب: ٣٢١

هاتف رقم: ٩٩٧٠٦٥٩٩

كما يدعو المصفي بموجب هذا الإعلان دائني الشركة للتقدم بادعاءاتهم ضد الشركة مدعمة بالمستندات الثبوتية على العنوان المذكور أعلاه، خلال ستة أشهر من تاريخ نشر هذا الإعلان، وعلى كل من عليه حقوق للشركة أن يؤديها للمصفي على العنوان المشار إليه.

المصفي

مكتب بيت المحاسبة الدولي

إعلان

عن بدء أعمال التصفية لشركة المربع الوردي للتصميم ش.ش.و

يعلن مكتب بيت المحاسبة الدولي أنه يقوم بتصفية شركة المربع الوردي للتصميم ش.ش.و، والمسجلة لدى أمانة السجل التجاري بالرقم ١٣٧٧١٠٧، وفقاً لاتفاق الشركاء المؤرخ ٢٤/٧/٢٠٢٤م، وللمصفي وحده حق تمثيل الشركة في التصفية أمام الغير، وعلى الجميع مراجعة المصفي في كافة الأمور التي تتعلق بأعمال الشركة على العنوان الآتي:

الخوض - ولاية السيب - محافظة مسقط

ص.ب: ٦٨٧ ر.ب: ١١١

هاتف رقم: ٩٩١٦٤١٨٠

كما يدعو المصفي بموجب هذا الإعلان دائني الشركة للتقدم بادعاءاتهم ضد الشركة مدعمة بالمستندات الثبوتية على العنوان المذكور أعلاه، خلال ستة أشهر من تاريخ نشر هذا الإعلان، وعلى كل من عليه حقوق للشركة أن يؤديها للمصفي على العنوان المشار إليه.

المصفي

مكتب الدكتور محمد القصابي للمحاسبة والتدقيق

إعلان

عن بدء أعمال التصفية

لشركة خالد بن خميس البحري وشريكه للتجارة - تضامنية

يعلن مكتب الدكتور محمد القصابي للمحاسبة والتدقيق أنه يقوم بتصفية شركة خالد بن خميس البحري وشريكه للتجارة - تضامنية، والمسجلة لدى أمانة السجل التجاري بالرقم ٥١٠٨٧٠٥، وللمصفي وحده حق تمثيل الشركة في التصفية أمام الغير، وعلى الجميع مراجعة المصفي في كافة الأمور التي تتعلق بأعمال الشركة على العنوان الآتي:

ولاية نزوى - محافظة الداخلية

ص.ب: ١٩٠٦ ر.ب: ٦١١

هاتف رقم: ٩١٣٦١١٤٤

كما يدعو المصفي بموجب هذا الإعلان دائني الشركة للتقدم بادعاءاتهم ضد الشركة مدعمة بالمستندات الثبوتية على العنوان المذكور أعلاه، خلال ستة أشهر من تاريخ نشر هذا الإعلان، وعلى كل من عليه حقوق للشركة أن يؤديها للمصفي على العنوان المشار إليه.

المصفي

إعلان

عن بدء أعمال التصفية لشركة الصخر لتجارة النفط ش.م.م

يعلن مكتب الدكتور محمد القصابي للمحاسبة والتدقيق أنه يقوم بتصفية شركة الصخر لتجارة النفط ش.م.م، والمسجلة لدى أمانة السجل التجاري بالرقم ١٥٠٣٣٧٧، وللمصفي وحده حق تمثيل الشركة في التصفية أمام الغير، وعلى الجميع مراجعة المصفي في كافة الأمور التي تتعلق بأعمال الشركة على العنوان الآتي:

ولاية نزوى - محافظة الداخلية

ص.ب: ١٩٠٦ ر.ب: ٦١١

هاتف رقم: ٩١٣٦١١٤٤

كما يدعو المصفي بموجب هذا الإعلان دائني الشركة للتقدم بادعاءاتهم ضد الشركة مدعمة بالمستندات الثبوتية على العنوان المذكور أعلاه، خلال ستة أشهر من تاريخ نشر هذا الإعلان، وعلى كل من عليه حقوق للشركة أن يؤديها للمصفي على العنوان المشار إليه.

المصفي

إعلان

عن بدء أعمال التصفية لشركة يوسف بن يونس البلوشي للتجارة ش.ش.و
يعلن مكتب الدكتور محمد القصابي للمحاسبة والتدقيق أنه يقوم بتصفية شركة
يوسف بن يونس البلوشي للتجارة ش.ش.و، والمسجلة لدى أمانة السجل التجاري
بالرقم ١٤٥٠٢٩٧، وللمصفي وحده حق تمثيل الشركة في التصفية أمام
الغير، وعلى الجميع مراجعة المصفي في كافة الأمور التي تتعلق بأعمال
الشركة على العنوان الآتي:

ولاية نزوى - محافظة الداخلية

ص.ب: ١٩٠٦ ر.ب: ٦١١

هاتف رقم: ٩١٣٦١١٤٤

كما يدعو المصفي بموجب هذا الإعلان دائني الشركة للتقدم بادعاءاتهم ضد
الشركة مدعمة بالمستندات الثبوتية على العنوان المذكور أعلاه، خلال ستة أشهر
من تاريخ نشر هذا الإعلان، وعلى كل من عليه حقوق للشركة أن يؤديها للمصفي
على العنوان المشار إليه.

المصفي

مكتب جي اس بي يو وشركاه

إعلان

عن بدء أعمال التصفية لشركة نسر الصحراء للتجارة والأعمال ش.م.م

يعلن مكتب جي اس بي يو وشركاه أنه يقوم بتصفية شركة نسر الصحراء للتجارة
والأعمال ش.م.م، والمسجلة لدى أمانة السجل التجاري بالرقم ١٤٨٣٨١٦، وفقا
لاتفاق الشركاء المؤرخ ٢٩/٧/٢٠٢٤م، وللمصفي وحده حق تمثيل الشركة في
التصفية أمام الغير، وعلى الجميع مراجعة المصفي في كافة الأمور التي
تتعلق بأعمال الشركة على العنوان الآتي:

روي - ولاية مطرح - محافظة مسقط

ص.ب: ١٤٦٧ ر.ب: ١١٦

هاتف رقم: ٩٦٠٩٠٩٥٢

كما يدعو المصفي بموجب هذا الإعلان دائني الشركة للتقدم بادعاءاتهم ضد
الشركة مدعمة بالمستندات الثبوتية على العنوان المذكور أعلاه، خلال ستة أشهر
من تاريخ نشر هذا الإعلان، وعلى كل من عليه حقوق للشركة أن يؤديها للمصفي
على العنوان المشار إليه.

المصفي

مكتب شواطئ مجان للتنمية والاستثمار

إعلان

عن بدء أعمال التصفية لشركة نور جبل اللمجة للتجارة - توصية

يعلن مكتب شواطئ مجان للتنمية والاستثمار أنه يقوم بتصفية شركة نور جبل اللمجة للتجارة - توصية، والمسجلة لدى أمانة السجل التجاري بالرقم ٣٢٣٨٥٦٣، وفقا لاتفاق الشركاء المؤرخ ٢٣/٧/٢٠٢٤م، وللمصفي وحده حق تمثيل الشركة في التصفية أمام الغير، وعلى الجميع مراجعة المصفي في كافة الأمور التي تتعلق بأعمال الشركة على العنوان الآتي:

المواقع الجنوبية - ولاية السيب - محافظة مسقط

هاتف رقم: ٩٧١٨٤٨٩٠

كما يدعو المصفي بموجب هذا الإعلان دائني الشركة للتقدم بادعاءاتهم ضد الشركة مدعمة بالمستندات الثبوتية على العنوان المذكور أعلاه، خلال ستة أشهر من تاريخ نشر هذا الإعلان، وعلى كل من عليه حقوق للشركة أن يؤديها للمصفي على العنوان المشار إليه.

المصفي

إعلان

عن بدء أعمال التصفية لشركة ال خمسان للأعمال التجارية ش.م.م

يعلن مكتب شواطئ مجان للتنمية والاستثمار أنه يقوم بتصفية شركة ال خمسان للأعمال التجارية ش.م.م، والمسجلة لدى أمانة السجل التجاري بالرقم ١٤٣٥١٢٧، وفقا لاتفاق الشركاء المؤرخ ١٥/٤/٢٠٢٤م، وللمصفي وحده حق تمثيل الشركة في التصفية أمام الغير، وعلى الجميع مراجعة المصفي في كافة الأمور التي تتعلق بأعمال الشركة على العنوان الآتي:

المواقع الجنوبية - ولاية السيب - محافظة مسقط

هاتف رقم: ٩٧١٨٤٨٩٠

كما يدعو المصفي بموجب هذا الإعلان دائني الشركة للتقدم بادعاءاتهم ضد الشركة مدعمة بالمستندات الثبوتية على العنوان المذكور أعلاه، خلال ستة أشهر من تاريخ نشر هذا الإعلان، وعلى كل من عليه حقوق للشركة أن يؤديها للمصفي على العنوان المشار إليه.

المصفي

إعلان

عن بدء أعمال التصفية لشركة مشاريع بلاد الشهور المتحدة - تضامنية

يعلن مكتب شواطئ مجان للتنمية والاستثمار أنه يقوم بتصفية شركة مشاريع بلاد الشهور المتحدة - تضامنية، والمسجلة لدى أمانة السجل التجاري بالرقم ١٣٠٣١٣٧، وفقا لاتفاق الشركاء المؤرخ ٢٠٢٤/٨/٣م، وللمصفي وحده حق تمثيل الشركة في التصفية أمام الغير، وعلى الجميع مراجعة المصفي في كافة الأمور التي تتعلق بأعمال الشركة على العنوان الآتي:

المواقع الجنوبية - ولاية السيب - محافظة مسقط

هاتف رقم: ٩٧١٨٤٨٩٠

كما يدعو المصفي بموجب هذا الإعلان دائني الشركة للتقدم بادعاءاتهم ضد الشركة مدعمة بالمستندات الثبوتية على العنوان المذكور أعلاه، خلال ستة أشهر من تاريخ نشر هذا الإعلان، وعلى كل من عليه حقوق للشركة أن يؤديها للمصفي على العنوان المشار إليه.

المصفي

عبدالله بن سيف بن حارب السيابي

إعلان

عن بدء أعمال التصفية لشركة جبال الرسيل للتجارة - تضامنية

يعلن عبدالله بن سيف بن حارب السيابي أنه يقوم بتصفية شركة جبال الرسيل للتجارة - تضامنية، والمسجلة لدى أمانة السجل التجاري بالرقم ١٥٩٥٠٢٤، وللمصفي وحده حق تمثيل الشركة في التصفية أمام الغير، وعلى الجميع مراجعة المصفي في كافة الأمور التي تتعلق بأعمال الشركة على العنوان الآتي:

ولاية السيب - محافظة مسقط

هاتف رقم: ٩٥٣٤١٧٣٣

كما يدعو المصفي بموجب هذا الإعلان دائني الشركة للتقدم بادعاءاتهم ضد الشركة مدعمة بالمستندات الثبوتية على العنوان المذكور أعلاه، خلال ستة أشهر من تاريخ نشر هذا الإعلان، وعلى كل من عليه حقوق للشركة أن يؤديها للمصفي على العنوان المشار إليه.

المصفي

مكتب الوقاص للتدقيق والاستشارات المحاسبية

إعلان

عن بدء أعمال التصفية لشركة بركاء الأهلية للاستثمار والتجارة ش.م.م

يعلن مكتب الوقاص للتدقيق والاستشارات المحاسبية أنه يقوم بتصفية شركة بركاء الأهلية للاستثمار والتجارة ش.م.م، والمسجلة لدى أمانة السجل التجاري بالرقم ١١٧٣١٩٣، وللمصفي وحده حق تمثيل الشركة في التصفية أمام الغير، وعلى الجميع مراجعة المصفي في كافة الأمور التي تتعلق بأعمال الشركة على العنوان الآتي:

ولاية بركاء - محافظة جنوب الباطنة

ص.ب: ٦٦٩ ر.ب: ٣٢٠

هاتف رقم: ٩٩٢٤٦٢٢٦

كما يدعو المصفي بموجب هذا الإعلان دائني الشركة للتقدم بادعاءاتهم ضد الشركة مدعمة بالمستندات الثبوتية على العنوان المذكور أعلاه، خلال ستة أشهر من تاريخ نشر هذا الإعلان، وعلى كل من عليه حقوق للشركة أن يؤديها للمصفي على العنوان المشار إليه.

المصفي

إعلان

عن بدء أعمال التصفية لشركة فنار للتنمية والاستثمار ش.م.م

يعلن مكتب الوقاص للتدقيق والاستشارات المحاسبية أنه يقوم بتصفية شركة فنار للتنمية والاستثمار ش.م.م، والمسجلة لدى أمانة السجل التجاري بالرقم ١٠٤٣٥٢٢، وللمصفي وحده حق تمثيل الشركة في التصفية أمام الغير، وعلى الجميع مراجعة المصفي في كافة الأمور التي تتعلق بأعمال الشركة على العنوان الآتي:

ولاية بركاء - محافظة جنوب الباطنة

ص.ب: ٦٦٩ ر.ب: ٣٢٠

هاتف رقم: ٩٩٢٤٦٢٢٦

كما يدعو المصفي بموجب هذا الإعلان دائني الشركة للتقدم بادعاءاتهم ضد الشركة مدعمة بالمستندات الثبوتية على العنوان المذكور أعلاه، خلال ستة أشهر من تاريخ نشر هذا الإعلان، وعلى كل من عليه حقوق للشركة أن يؤديها للمصفي على العنوان المشار إليه.

المصفي

إعلان

عن بدء أعمال التصفية لشركة مدى بركاء - توصية

يعلن مكتب الوقاص للتدقيق والاستشارات المحاسبية أنه يقوم بتصفية شركة مدى بركاء - توصية، والمسجلة لدى أمانة السجل التجاري بالرقم ١٠٠٦٦٧٠، وللمصفي وحده حق تمثيل الشركة في التصفية أمام الغير، وعلى الجميع مراجعة المصفي في كافة الأمور التي تتعلق بأعمال الشركة على العنوان الآتي:

ولاية بركاء - محافظة جنوب الباطنة

ص.ب: ٦٦٩ ر.ب: ٣٢٠

هاتف رقم: ٩٩٢٤٦٢٢٦

كما يدعو المصفي بموجب هذا الإعلان دائني الشركة للتقدم بادعاءاتهم ضد الشركة مدعمة بالمستندات الثبوتية على العنوان المذكور أعلاه، خلال ستة أشهر من تاريخ نشر هذا الإعلان، وعلى كل من عليه حقوق للشركة أن يؤديها للمصفي على العنوان المشار إليه.

المصفي

عبدالله بن ماجد بن علي الدرعي

إعلان

عن بدء أعمال التصفية

لشركة الصحراء العامرة للتجارة والمقاولات - تضامنية

يعلن عبدالله بن ماجد بن علي الدرعي أنه يقوم بتصفية شركة الصحراء العامرة للتجارة والمقاولات - تضامنية، والمسجلة لدى أمانة السجل التجاري بالرقم ١٠١٣١٨٢، وللمصفي وحده حق تمثيل الشركة في التصفية أمام الغير، وعلى الجميع مراجعة المصفي في كافة الأمور التي تتعلق بأعمال الشركة على العنوان الآتي:

ولاية بهلاء - محافظة الداخلية

هاتف رقم: ٩٩٠٠٠٦٤٠

كما يدعو المصفي بموجب هذا الإعلان دائني الشركة للتقدم بادعاءاتهم ضد الشركة مدعمة بالمستندات الثبوتية على العنوان المذكور أعلاه، خلال ستة أشهر من تاريخ نشر هذا الإعلان، وعلى كل من عليه حقوق للشركة أن يؤديها للمصفي على العنوان المشار إليه.

المصفي

مكتب النبراس المتألق للمراجعة وتدقيق الحسابات

إعلان

عن بدء أعمال التصفية

شركة عمر بن محمد بن سالم بن راشد الجهوري وابنته للتجارة - توصية

يعلن مكتب النبراس المتألق للمراجعة وتدقيق الحسابات أنه يقوم بتصفية شركة عمر بن محمد بن سالم بن راشد الجهوري وابنته للتجارة - توصية، والمسجلة لدى أمانة السجل التجاري بالرقم ١٢٣٠٠٨٤، وللمصفي وحده حق تمثيل الشركة في التصفية أمام الغير، وعلى الجميع مراجعة المصفي في كافة الأمور التي تتعلق بأعمال الشركة على العنوان الآتي:

محافظة البريمي

هاتف رقم: ٧٩٦٦٦٤٠٤

كما يدعو المصفي بموجب هذا الإعلان دائني الشركة للتقدم بادعاءاتهم ضد الشركة مدعمة بالمستندات الثبوتية على العنوان المذكور أعلاه، خلال ستة أشهر من تاريخ نشر هذا الإعلان، وعلى كل من عليه حقوق للشركة أن يؤديها للمصفي على العنوان المشار إليه.

المصفي

إعلان

عن بدء أعمال التصفية لشركة الإبداع الهندسي الحديث - توصية

يعلن مكتب النبراس المتألق للمراجعة وتدقيق الحسابات أنه يقوم بتصفية شركة الإبداع الهندسي الحديث - توصية، والمسجلة لدى أمانة السجل التجاري بالرقم ١١٦٢٤٠٤، وللمصفي وحده حق تمثيل الشركة في التصفية أمام الغير، وعلى الجميع مراجعة المصفي في كافة الأمور التي تتعلق بأعمال الشركة على العنوان الآتي:

محافظة البريمي

هاتف رقم: ٧٩٦٦٦٤٠٤

كما يدعو المصفي بموجب هذا الإعلان دائني الشركة للتقدم بادعاءاتهم ضد الشركة مدعمة بالمستندات الثبوتية على العنوان المذكور أعلاه، خلال ستة أشهر من تاريخ نشر هذا الإعلان، وعلى كل من عليه حقوق للشركة أن يؤديها للمصفي على العنوان المشار إليه.

المصفي

مكتب الكفاءة لتدقيق الحسابات المالية

إعلان

عن بدء أعمال التصفية لشركة بوادر المجد الشاملة - توصية

يعلن مكتب الكفاءة لتدقيق الحسابات المالية أنه يقوم بتصفية شركة بوادر المجد الشاملة - توصية، والمسجلة لدى أمانة السجل التجاري بالرقم ١٣٥٣٩٦١، وفقاً لاتفاق الشركاء المؤرخ ٢٨/٧/٢٠٢٤م، وللمصفي وحده حق تمثيل الشركة في التصفية أمام الغير، وعلى الجميع مراجعة المصفي في كافة الأمور التي تتعلق بأعمال الشركة على العنوان الآتي:

الملدة - ولاية المصنعة - محافظة جنوب الباطنة

ص.ب: ٩٨ ر.ب: ٣١٤

هاتف رقم: ٩٩٧٠٠٩٤١

كما يدعو المصفي بموجب هذا الإعلان دائني الشركة للتقدم بادعاءاتهم ضد الشركة مدعمة بالمستندات الثبوتية على العنوان المذكور أعلاه، خلال ستة أشهر من تاريخ نشر هذا الإعلان، وعلى كل من عليه حقوق للشركة أن يؤديها للمصفي على العنوان المشار إليه.

المصفي

إعلان

عن بدء أعمال التصفية لشركة بوابة السوق للأعمال - توصية

يعلن مكتب الكفاءة لتدقيق الحسابات المالية أنه يقوم بتصفية شركة بوابة السوق للأعمال - توصية، والمسجلة لدى أمانة السجل التجاري بالرقم ١٠٢١٣٩٢، وفقاً لاتفاق الشركاء المؤرخ ٤/٨/٢٠٢٤م، وللمصفي وحده حق تمثيل الشركة في التصفية أمام الغير، وعلى الجميع مراجعة المصفي في كافة الأمور التي تتعلق بأعمال الشركة على العنوان الآتي:

الملدة - ولاية المصنعة - محافظة جنوب الباطنة

ص.ب: ٩٨ ر.ب: ٣١٤

هاتف رقم: ٩٩٧٠٠٩٤١

كما يدعو المصفي بموجب هذا الإعلان دائني الشركة للتقدم بادعاءاتهم ضد الشركة مدعمة بالمستندات الثبوتية على العنوان المذكور أعلاه، خلال ستة أشهر من تاريخ نشر هذا الإعلان، وعلى كل من عليه حقوق للشركة أن يؤديها للمصفي على العنوان المشار إليه.

المصفي

مكتب مسقط لخدمات التدقيق والمحاسبة

إعلان

عن بدء أعمال التصفية لشركة مشاريع المزرع البرونزية - تضامنية

يعلن مكتب مسقط لخدمات التدقيق والمحاسبة أنه يقوم بتصفية شركة مشاريع المزرع البرونزية - تضامنية، والمسجلة لدى أمانة السجل التجاري بالرقم ١٢٦٤٣٠٦، وفقاً لاتفاق الشركاء المؤرخ ١٨/٧/٢٠٢٤م، وللمصفي وحده حق تمثيل الشركة في التصفية أمام الغير، وعلى الجميع مراجعة المصفي في كافة الأمور التي تتعلق بأعمال الشركة على العنوان الآتي:

غلا الصناعية - ولاية بوشر - محافظة مسقط

ص.ب: ١١٢ ر.ب: ١١٢

هاتف رقم: ٩١٤٤٠٢٥٦

كما يدعو المصفي بموجب هذا الإعلان دائني الشركة للتقدم بادعاءاتهم ضد الشركة مدعمة بالمستندات الثبوتية على العنوان المذكور أعلاه، خلال ستة أشهر من تاريخ نشر هذا الإعلان، وعلى كل من عليه حقوق للشركة أن يؤديها للمصفي على العنوان المشار إليه.

المصفي

إعلان

عن بدء أعمال التصفية لشركة ينابيع العطاء للتجارة ش.م.م

يعلن مكتب مسقط لخدمات التدقيق والمحاسبة أنه يقوم بتصفية شركة ينابيع العطاء للتجارة ش.م.م، والمسجلة لدى أمانة السجل التجاري بالرقم ١١٠٨٨٢٥، وفقاً لاتفاق الشركاء المؤرخ ١١/٧/٢٠٢٤م، وللمصفي وحده حق تمثيل الشركة في التصفية أمام الغير، وعلى الجميع مراجعة المصفي في كافة الأمور التي تتعلق بأعمال الشركة على العنوان الآتي:

غلا الصناعية - ولاية بوشر - محافظة مسقط

ص.ب: ١١٢ ر.ب: ١١٢

هاتف رقم: ٩١٤٤٠٢٥٦

كما يدعو المصفي بموجب هذا الإعلان دائني الشركة للتقدم بادعاءاتهم ضد الشركة مدعمة بالمستندات الثبوتية على العنوان المذكور أعلاه، خلال ستة أشهر من تاريخ نشر هذا الإعلان، وعلى كل من عليه حقوق للشركة أن يؤديها للمصفي على العنوان المشار إليه.

المصفي

مكتب ويت المتحدة لتدقيق الحسابات

إعلان

عن بدء أعمال التصفية لشركة سومر وسلمان للتجارة ش.م.م

يعلن مكتب ويت المتحدة لتدقيق الحسابات أنه يقوم بتصفية شركة سومر وسلمان للتجارة ش.م.م، والمسجلة لدى أمانة السجل التجاري بالرقم ١٤٧٨٩٣٩، وللمصفي وحده حق تمثيل الشركة في التصفية أمام الغير، وعلى الجميع مراجعة المصفي في كافة الأمور التي تتعلق بأعمال الشركة على العنوان الآتي:

الخوير - ولاية بوشر - محافظة مسقط

ص.ب: ٤٩٣ ر.ب: ١١٣

هاتف رقم: ٧٩٢٥٠٥٠٥

كما يدعو المصفي بموجب هذا الإعلان دائني الشركة للتقدم بادعاءاتهم ضد الشركة مدعمة بالمستندات الثبوتية على العنوان المذكور أعلاه، خلال ستة أشهر من تاريخ نشر هذا الإعلان، وعلى كل من عليه حقوق للشركة أن يؤديها للمصفي على العنوان المشار إليه.

المصفي

إعلان

عن بدء أعمال التصفية لشركة الأخوة الماسية - تضامنية

يعلن مكتب ويت المتحدة لتدقيق الحسابات أنه يقوم بتصفية شركة الأخوة الماسية - تضامنية، والمسجلة لدى أمانة السجل التجاري بالرقم ١٣٦٩٦٥٤، وللمصفي وحده حق تمثيل الشركة في التصفية أمام الغير، وعلى الجميع مراجعة المصفي في كافة الأمور التي تتعلق بأعمال الشركة على العنوان الآتي:

الخوير - ولاية بوشر - محافظة مسقط

ص.ب: ٤٩٣ ر.ب: ١١٣

هاتف رقم: ٩٩٥٦١٨٩١

كما يدعو المصفي بموجب هذا الإعلان دائني الشركة للتقدم بادعاءاتهم ضد الشركة مدعمة بالمستندات الثبوتية على العنوان المذكور أعلاه، خلال ستة أشهر من تاريخ نشر هذا الإعلان، وعلى كل من عليه حقوق للشركة أن يؤديها للمصفي على العنوان المشار إليه.

المصفي

مكتب مجان لتدقيق الحسابات

إعلان

عن بدء أعمال التصفية لشركة المدرسة الوطنية للفروسية - توصية

يعلن مكتب مجان لتدقيق الحسابات أنه يقوم بتصفية شركة المدرسة الوطنية للفروسية - توصية، والمسجلة لدى أمانة السجل التجاري بالرقم ١٠٠٦٥٠٥، وفقاً لاتفاق الشركاء المؤرخ ١٤/٥/٢٠٢٤م، وللمصفي وحده حق تمثيل الشركة في التصفية أمام الغير، وعلى الجميع مراجعة المصفي في كافة الأمور التي تتعلق بأعمال الشركة على العنوان الآتي:

الخوير - ولاية بوشر - محافظة مسقط

ص.ب: ١٦٨٨ ر.ب: ١١٢

هاتف رقم: ٩٢١٨٠٨٠٠

كما يدعو المصفي بموجب هذا الإعلان دائني الشركة للتقدم بادعاءاتهم ضد الشركة مدعومة بالمستندات الثبوتية على العنوان المذكور أعلاه، خلال ستة أشهر من تاريخ نشر هذا الإعلان، وعلى كل من عليه حقوق للشركة أن يؤديها للمصفي على العنوان المشار إليه.

المصفي

مكتب الدقة لتدقيق الحسابات

إعلان

عن بدء أعمال التصفية لشركة الألق الفضي للتجارة - توصية

يعلن مكتب الدقة لتدقيق الحسابات أنه يقوم بتصفية شركة الألق الفضي للتجارة - توصية، والمسجلة لدى أمانة السجل التجاري بالرقم ١٢٩٥٤٥٠، وفقاً لاتفاق الشركاء المؤرخ ١٨/٤/٢٠٢٤م، وللمصفي وحده حق تمثيل الشركة في التصفية أمام الغير، وعلى الجميع مراجعة المصفي في كافة الأمور التي تتعلق بأعمال الشركة على العنوان الآتي:

ولاية صلالة - محافظة ظفار

هاتف رقم: ٢٣٢٩٣٥٤٨ فاكس رقم: ٢٣٢٩٣٥٤٨

كما يدعو المصفي بموجب هذا الإعلان دائني الشركة للتقدم بادعاءاتهم ضد الشركة مدعومة بالمستندات الثبوتية على العنوان المذكور أعلاه، خلال ستة أشهر من تاريخ نشر هذا الإعلان، وعلى كل من عليه حقوق للشركة أن يؤديها للمصفي على العنوان المشار إليه.

المصفي

**أحمد بن سليمان بن عبدالله العوفي
إعلان**

عن بدء أعمال التصفية لشركة بي في أي كرنز ميدل ايست ش.م.م

يعلن أحمد بن سليمان بن عبدالله العوفي أنه يقوم بتصفية شركة بي في أي كرنز ميدل ايست ش.م.م، والمسجلة لدى أمانة السجل التجاري بالرقم ١١٧٦٤٦٨، وفقاً لاتفاق الشركاء المؤرخ ٢٣/٤/٢٠٢٤م، وللمصفي وحده حق تمثيل الشركة في التصفية أمام الغير، وعلى الجميع مراجعة المصفي في كافة الأمور التي تتعلق بأعمال الشركة على العنوان الآتي:

ولاية مطرح - محافظة مسقط

ص.ب: ١٤٨٨ ر.ب: ١١٤

هاتف رقم: ٩٧٨٤١٣٨٢

كما يدعو المصفي بموجب هذا الإعلان دائني الشركة للتقدم بادعاءاتهم ضد الشركة مدعومة بالمستندات الثبوتية على العنوان المذكور أعلاه، خلال ستة أشهر من تاريخ نشر هذا الإعلان، وعلى كل من عليه حقوق للشركة أن يؤديها للمصفي على العنوان المشار إليه.

المصفي

**سعيد بن سالم بن سعيد البريكي
إعلان**

عن بدء أعمال التصفية لشركة واحة الباطنة للتنمية والاستثمار ش.م.م

يعلن سعيد بن سالم بن سعيد البريكي أنه يقوم بتصفية شركة واحة الباطنة للتنمية والاستثمار ش.م.م، والمسجلة لدى أمانة السجل التجاري بالرقم ١٣٠١٥٥٩، وللمصفي وحده حق تمثيل الشركة في التصفية أمام الغير، وعلى الجميع مراجعة المصفي في كافة الأمور التي تتعلق بأعمال الشركة على العنوان الآتي:

ولاية صحار - محافظة شمال الباطنة

ص.ب: ٦٠٦ ر.ب: ٣١٩

هاتف رقم: ٩٩٠٣٩٢٥٢

كما يدعو المصفي بموجب هذا الإعلان دائني الشركة للتقدم بادعاءاتهم ضد الشركة مدعومة بالمستندات الثبوتية على العنوان المذكور أعلاه، خلال ستة أشهر من تاريخ نشر هذا الإعلان، وعلى كل من عليه حقوق للشركة أن يؤديها للمصفي على العنوان المشار إليه.

المصفي

**مكتب الدكتور محمد القصابي للمحاسبة والتدقيق
إعلان**

عن بدء أعمال التصفية لشركة سماء المعقلة للتجارة والمقاولات ش.م.م

يعلن مكتب الدكتور محمد القصابي للمحاسبة والتدقيق أنه يقوم بتصفية شركة سماء المعقلة للتجارة والمقاولات ش.م.م، والمسجلة لدى أمانة السجل التجاري بالرقم ١١١٨٣٩٢، وللمصفي وحده حق تمثيل الشركة في التصفية أمام الغير، وعلى الجميع مراجعة المصفي في كافة الأمور التي تتعلق بأعمال الشركة على العنوان الآتي:

ولاية نزوى - محافظة الداخلية

ص.ب: ١٩٠٦ ر.ب: ٦١١

هاتف رقم: ٩١٣٦١١٤٤

كما يدعو المصفي بموجب هذا الإعلان دائني الشركة للتقدم بادعاءاتهم ضد الشركة مدعمة بالمستندات الثبوتية على العنوان المذكور أعلاه، خلال ستة أشهر من تاريخ نشر هذا الإعلان، وعلى كل من عليه حقوق للشركة أن يؤديها للمصفي على العنوان المشار إليه.

المصفي

إعلان

عن بدء أعمال التصفية لشركة بساتين زكيت للتجارة والمقاولات - تضامنية

يعلن مكتب الدكتور محمد القصابي للمحاسبة والتدقيق أنه يقوم بتصفية شركة بساتين زكيت للتجارة والمقاولات - تضامنية، والمسجلة لدى أمانة السجل التجاري بالرقم ١٠٧٨٦٨٨، وللمصفي وحده حق تمثيل الشركة في التصفية أمام الغير، وعلى الجميع مراجعة المصفي في كافة الأمور التي تتعلق بأعمال الشركة على العنوان الآتي:

ولاية نزوى - محافظة الداخلية

ص.ب: ١٩٠٦ ر.ب: ٦١١

هاتف رقم: ٩١٣٦١١٤٤

كما يدعو المصفي بموجب هذا الإعلان دائني الشركة للتقدم بادعاءاتهم ضد الشركة مدعمة بالمستندات الثبوتية على العنوان المذكور أعلاه، خلال ستة أشهر من تاريخ نشر هذا الإعلان، وعلى كل من عليه حقوق للشركة أن يؤديها للمصفي على العنوان المشار إليه.

المصفي

إعلان

عن بدء أعمال التصفية لشركة نجوم الثريا الوطنية ش.م.م

يعلن مكتب الدكتور محمد القصابي للمحاسبة والتدقيق أنه يقوم بتصفية شركة نجوم الثريا الوطنية ش.م.م، والمسجلة لدى أمانة السجل التجاري بالرقم ١٢٤٨٤٣٩، وللمصفي وحده حق تمثيل الشركة في التصفية أمام الغير، وعلى الجميع مراجعة المصفي في كافة الأمور التي تتعلق بأعمال الشركة على العنوان الآتي:

ولاية نزوى - محافظة الداخلية

ص.ب: ١٩٠٦ ر.ب: ٦١١

هاتف رقم: ٩١٣٦١١٤٤

كما يدعو المصفي بموجب هذا الإعلان دائني الشركة للتقدم بادعاءاتهم ضد الشركة مدعمة بالمستندات الثبوتية على العنوان المذكور أعلاه، خلال ستة أشهر من تاريخ نشر هذا الإعلان، وعلى كل من عليه حقوق للشركة أن يؤديها للمصفي على العنوان المشار إليه.

المصفي

إعلان

عن بدء أعمال التصفية لشركة محترفي التواصل العالمي ش.م.م

يعلن مكتب الدكتور محمد القصابي للمحاسبة والتدقيق أنه يقوم بتصفية شركة محترفي التواصل العالمي ش.م.م، والمسجلة لدى أمانة السجل التجاري بالرقم ١٥٠٣١٠٢، وللمصفي وحده حق تمثيل الشركة في التصفية أمام الغير، وعلى الجميع مراجعة المصفي في كافة الأمور التي تتعلق بأعمال الشركة على العنوان الآتي:

ولاية نزوى - محافظة الداخلية

ص.ب: ١٩٠٦ ر.ب: ٦١١

هاتف رقم: ٩١٣٦١١٤٤

كما يدعو المصفي بموجب هذا الإعلان دائني الشركة للتقدم بادعاءاتهم ضد الشركة مدعمة بالمستندات الثبوتية على العنوان المذكور أعلاه، خلال ستة أشهر من تاريخ نشر هذا الإعلان، وعلى كل من عليه حقوق للشركة أن يؤديها للمصفي على العنوان المشار إليه.

المصفي

إعلان

عن بدء أعمال التصفية لشركة ساحة بسياء للتجارة ش.م.م

يعلن مكتب الدكتور محمد القصابي للمحاسبة والتدقيق أنه يقوم بتصفية شركة ساحة بسياء للتجارة ش.م.م، والمسجلة لدى أمانة السجل التجاري بالرقم ١٢٩٦٣٢٤، وللمصفي وحده حق تمثيل الشركة في التصفية أمام الغير، وعلى الجميع مراجعة المصفي في كافة الأمور التي تتعلق بأعمال الشركة على العنوان الآتي:

ولاية نزوى - محافظة الداخلية

ص.ب: ١٩٠٦ ر.ب: ٦١١

هاتف رقم: ٩١٣٦١١٤٤

كما يدعو المصفي بموجب هذا الإعلان دائني الشركة للتقدم بادعاءاتهم ضد الشركة مدعمة بالمستندات الثبوتية على العنوان المذكور أعلاه، خلال ستة أشهر من تاريخ نشر هذا الإعلان، وعلى كل من عليه حقوق للشركة أن يؤديها للمصفي على العنوان المشار إليه.

المصفي

مكتب جي اس بي يو وشركاه

إعلان

عن بدء أعمال التصفية لشركة الوسيلة لخدمات التمويل ش.م.م

يعلن مكتب جي اس بي يو وشركاه أنه يقوم بتصفية شركة الوسيلة لخدمات التمويل ش.م.م، والمسجلة لدى أمانة السجل التجاري بالرقم ١٠٩٧٤٥٩، وفقا لاتفاق الشركاء المؤرخ ٢٤/٧/٢٠٢٤م، وللمصفي وحده حق تمثيل الشركة في التصفية أمام الغير، وعلى الجميع مراجعة المصفي في كافة الأمور التي تتعلق بأعمال الشركة على العنوان الآتي:

روي - ولاية مطرح - محافظة مسقط

ص.ب: ١٤٦٧ ر.ب: ١١٦

هاتف رقم: ٩٦٠٩٠٩٥٢

كما يدعو المصفي بموجب هذا الإعلان دائني الشركة للتقدم بادعاءاتهم ضد الشركة مدعمة بالمستندات الثبوتية على العنوان المذكور أعلاه، خلال ستة أشهر من تاريخ نشر هذا الإعلان، وعلى كل من عليه حقوق للشركة أن يؤديها للمصفي على العنوان المشار إليه.

المصفي

مكتب أضواء الباطنة لتدقيق الحسابات

إعلان

عن بدء أعمال التصفية

شركة تريتون للزيوت والخدمات البحرية - توصية

يعلن مكتب أضواء الباطنة لتدقيق الحسابات أنه يقوم بتصفية شركة تريتون للزيوت والخدمات البحرية - توصية، والمسجلة لدى أمانة السجل التجاري بالرقم ١٣٣٣٩١٦، وللمصفي وحده حق تمثيل الشركة في التصفية أمام الغير، وعلى الجميع مراجعة المصفي في كافة الأمور التي تتعلق بأعمال الشركة على العنوان الآتي:

ولاية صحار - محافظة شمال الباطنة

ص.ب: ٥٢٦ ر.ب: ٣٢١

هاتف رقم: ٩٩٧٠٦٥٩٩

كما يدعو المصفي بموجب هذا الإعلان دائني الشركة للتقدم بادعاءاتهم ضد الشركة مدعمة بالمستندات الثبوتية على العنوان المذكور أعلاه، خلال ستة أشهر من تاريخ نشر هذا الإعلان، وعلى كل من عليه حقوق للشركة أن يؤديها للمصفي على العنوان المشار إليه.

المصفي

إعلان

عن بدء أعمال التصفية لشركة أصدقاء مسقط المتحدة ش.م.م

يعلن مكتب أضواء الباطنة لتدقيق الحسابات أنه يقوم بتصفية شركة أصدقاء مسقط المتحدة ش.م.م، والمسجلة لدى أمانة السجل التجاري بالرقم ١٤٩٨٠٠٤، وللمصفي وحده حق تمثيل الشركة في التصفية أمام الغير، وعلى الجميع مراجعة المصفي في كافة الأمور التي تتعلق بأعمال الشركة على العنوان الآتي:

ولاية صحار - محافظة شمال الباطنة

ص.ب: ٥٢٦ ر.ب: ٣١١

هاتف رقم: ٩٩٧٠٦٥٩٩

كما يدعو المصفي بموجب هذا الإعلان دائني الشركة للتقدم بادعاءاتهم ضد الشركة مدعمة بالمستندات الثبوتية على العنوان المذكور أعلاه، خلال ستة أشهر من تاريخ نشر هذا الإعلان، وعلى كل من عليه حقوق للشركة أن يؤديها للمصفي على العنوان المشار إليه.

المصفي

إعلان عن بدء أعمال التصفية

لشركة الجبري المثالية وشريكه للتجارة العامة ش.م.م

يعلن مكتب أضواء الباطنة لتدقيق الحسابات أنه يقوم بتصفية شركة الجبري المثالية وشريكه للتجارة العامة ش.م.م، والمسجلة لدى أمانة السجل التجاري بالرقم ١٣٩٣٨٠٣، وللمصفي وحده حق تمثيل الشركة في التصفية أمام الغير، وعلى الجميع مراجعة المصفي في كافة الأمور التي تتعلق بأعمال الشركة على العنوان الآتي:

ولاية صحار - محافظة شمال الباطنة

ص.ب: ٥٢٦ ر.ب: ٣٢١

هاتف رقم: ٩٩٧٠٦٥٩٩

كما يدعو المصفي بموجب هذا الإعلان دائني الشركة للتقدم بادعاءاتهم ضد الشركة مدعمة بالمستندات الثبوتية على العنوان المذكور أعلاه، خلال ستة أشهر من تاريخ نشر هذا الإعلان، وعلى كل من عليه حقوق للشركة أن يؤديها للمصفي على العنوان المشار إليه.

المصفي

مكتب الفلق الدولية لتدقيق الحسابات والاستشارات الاقتصادية

إعلان

عن بدء أعمال التصفية لشركة الزين الأولى للأعمال الدولية ش.م.م

يعلن مكتب الفلق الدولية لتدقيق الحسابات والاستشارات الاقتصادية أنه يقوم بتصفية شركة الزين الأولى للأعمال الدولية ش.م.م، والمسجلة لدى أمانة السجل التجاري بالرقم ١٤٧٨٨٤٠، وفقاً لاتفاق الشركاء المؤرخ ٢٣/٦/٢٠٢٤م، وللمصفي وحده حق تمثيل الشركة في التصفية أمام الغير، وعلى الجميع مراجعة المصفي في كافة الأمور التي تتعلق بأعمال الشركة على العنوان الآتي:

الخوير - ولاية بوشهر - محافظة مسقط

ص.ب: ٢٣٤٦ ر.ب: ١١١

هاتف رقم: ٩٥٢٢٧٤٤٥-٩٤٩٩٧٩٦٦

كما يدعو المصفي بموجب هذا الإعلان دائني الشركة للتقدم بادعاءاتهم ضد الشركة مدعمة بالمستندات الثبوتية على العنوان المذكور أعلاه، خلال ستة أشهر من تاريخ نشر هذا الإعلان، وعلى كل من عليه حقوق للشركة أن يؤديها للمصفي على العنوان المشار إليه.

المصفي

مكتب نهج النهضة لتدقيق الحسابات

إعلان

عن بدء أعمال التصفية لشركة وادي قنت المتحدة - توصية

يعلن مكتب نهج النهضة لتدقيق الحسابات أنه يقوم بتصفية شركة وادي قنت المتحدة - توصية، والمسجلة لدى أمانة السجل التجاري بالرقم ٥٠٢٣٢٤٦، وفقاً لاتفاق الشركاء المؤرخ ٢٠٢٤/٧/٩م، وللمصفي وحده حق تمثيل الشركة في التصفية أمام الغير، وعلى الجميع مراجعة المصفي في كافة الأمور التي تتعلق بأعمال الشركة على العنوان الآتي:

الغبرة - ولاية بوشر - محافظة مسقط

ص.ب: ١٤٣٢ ر.ب: ١٣٣

هاتف رقم: ٩٣٣٦٦٨٨٧

كما يدعو المصفي بموجب هذا الإعلان دائني الشركة للتقدم بادعاءاتهم ضد الشركة مدعومة بالمستندات الثبوتية على العنوان المذكور أعلاه، خلال ستة أشهر من تاريخ نشر هذا الإعلان، وعلى كل من عليه حقوق للشركة أن يؤديها للمصفي على العنوان المشار إليه.

المصفي

إعلان

عن بدء أعمال التصفية لشركة لمسة غزل للعبايات ش.م.م

يعلن مكتب نهج النهضة لتدقيق الحسابات أنه يقوم بتصفية شركة لمسة غزل للعبايات ش.م.م، والمسجلة لدى أمانة السجل التجاري بالرقم ١٠٥٨٢٥٧، وفقاً لاتفاق الشركاء المؤرخ ٢٠٢٤/٨/٤م، وللمصفي وحده حق تمثيل الشركة في التصفية أمام الغير، وعلى الجميع مراجعة المصفي في كافة الأمور التي تتعلق بأعمال الشركة على العنوان الآتي:

الغبرة - ولاية بوشر - محافظة مسقط

ص.ب: ١٤٣٢ ر.ب: ١٣٣

هاتف رقم: ٩٣٣٦٦٨٨٧

كما يدعو المصفي بموجب هذا الإعلان دائني الشركة للتقدم بادعاءاتهم ضد الشركة مدعومة بالمستندات الثبوتية على العنوان المذكور أعلاه، خلال ستة أشهر من تاريخ نشر هذا الإعلان، وعلى كل من عليه حقوق للشركة أن يؤديها للمصفي على العنوان المشار إليه.

المصفي

إعلان

عن بدء أعمال التصفية لشركة آبار الخليج للتقنية ش.م.م

يعلن مكتب نهج النهضة لتدقيق الحسابات أنه يقوم بتصفية شركة آبار الخليج للتقنية ش.م.م، والمسجلة لدى أمانة السجل التجاري بالرقم ١٢١٣٦٠٩، وفقاً لاتفاق الشركاء المؤرخ ٢٠٢٤/٧/٣١م، وللمصفي وحده حق تمثيل الشركة في التصفية أمام الغير، وعلى الجميع مراجعة المصفي في كافة الأمور التي تتعلق بأعمال الشركة على العنوان الآتي:

الغبرة - ولاية بوشر - محافظة مسقط

ص.ب: ١٤٣٢ ر.ب: ١٣٣

هاتف رقم: ٩٣٣٦٦٨٨٧

كما يدعو المصفي بموجب هذا الإعلان دائني الشركة للتقدم بادعاءاتهم ضد الشركة مدعمة بالمستندات الثبوتية على العنوان المذكور أعلاه، خلال ستة أشهر من تاريخ نشر هذا الإعلان، وعلى كل من عليه حقوق للشركة أن يؤديها للمصفي على العنوان المشار إليه.

المصفي

مكتب معيار للاستشارات المالية والإدارية

إعلان

عن بدء أعمال التصفية لشركة دوحة الرمييلة للتجارة ش.م.م

يعلن مكتب معيار للاستشارات المالية والإدارية أنه يقوم بتصفية شركة دوحة الرمييلة للتجارة ش.م.م، والمسجلة لدى أمانة السجل التجاري بالرقم ١٢٩٩٣٨٣، وللمصفي وحده حق تمثيل الشركة في التصفية أمام الغير، وعلى الجميع مراجعة المصفي في كافة الأمور التي تتعلق بأعمال الشركة على العنوان الآتي:

ولاية البريمي - محافظة البريمي

ص.ب: ٥٥ ر.ب: ٥١٢

هاتف رقم: ٩٨٠٥٥٢٥٥

كما يدعو المصفي بموجب هذا الإعلان دائني الشركة للتقدم بادعاءاتهم ضد الشركة مدعمة بالمستندات الثبوتية على العنوان المذكور أعلاه، خلال ستة أشهر من تاريخ نشر هذا الإعلان، وعلى كل من عليه حقوق للشركة أن يؤديها للمصفي على العنوان المشار إليه.

المصفي

مكتب ويت المتحدة لتدقيق الحسابات

إعلان

عن بدء أعمال التصفية لشركة وادي الغرير العالمية ش.و.

يعلن مكتب ويت المتحدة لتدقيق الحسابات أنه يقوم بتصفية شركة وادي الغرير العالمية ش.و، والمسجلة لدى أمانة السجل التجاري بالرقم ١٣٦٣٧٨٨، وللمصفي وحده حق تمثيل الشركة في التصفية أمام الغير، وعلى الجميع مراجعة المصفي في كافة الأمور التي تتعلق بأعمال الشركة على العنوان الآتي:

الخوير - ولاية بوشر - محافظة مسقط

ص.ب: ٤٩٣ ر.ب: ١١٣

هاتف رقم: ٧٩٢٥٠٥٠٥

كما يدعو المصفي بموجب هذا الإعلان دائني الشركة للتقدم بادعاءاتهم ضد الشركة مدعمة بالمستندات الثبوتية على العنوان المذكور أعلاه، خلال ستة أشهر من تاريخ نشر هذا الإعلان، وعلى كل من عليه حقوق للشركة أن يؤديها للمصفي على العنوان المشار إليه.

المصفي

إعلان

عن بدء أعمال التصفية لشركة نور العاصمة الدولية ش.م.م

يعلن مكتب ويت المتحدة لتدقيق الحسابات أنه يقوم بتصفية شركة نور العاصمة الدولية ش.م.م، والمسجلة لدى أمانة السجل التجاري بالرقم ١٢٢٤٠٣٨، وللمصفي وحده حق تمثيل الشركة في التصفية أمام الغير، وعلى الجميع مراجعة المصفي في كافة الأمور التي تتعلق بأعمال الشركة على العنوان الآتي:

الخوير - ولاية بوشر - محافظة مسقط

ص.ب: ٤٩٣ ر.ب: ١١٣

هاتف رقم: ٩٩٥٦١٨٩١

كما يدعو المصفي بموجب هذا الإعلان دائني الشركة للتقدم بادعاءاتهم ضد الشركة مدعمة بالمستندات الثبوتية على العنوان المذكور أعلاه، خلال ستة أشهر من تاريخ نشر هذا الإعلان، وعلى كل من عليه حقوق للشركة أن يؤديها للمصفي على العنوان المشار إليه.

المصفي

إعلان

عن بدء أعمال التصفية لشركة الفيروز للتقنية والمعلومات الحديثة ش.م.م. يعلن مكتب ويت المتحدة لتدقيق الحسابات أنه يقوم بتصفية شركة الفيروز للتقنية والمعلومات الحديثة ش.م.م، والمسجلة لدى أمانة السجل التجاري بالرقم ١٤١٧٢٩٢، وللمصفي وحده حق تمثيل الشركة في التصفية أمام الغير، وعلى الجميع مراجعة المصفي في كافة الأمور التي تتعلق بأعمال الشركة على العنوان الآتي:

الخوير - ولاية بوشر - محافظة مسقط

ص.ب: ٤٩٣ ر.ب: ١١٣

هاتف رقم: ٩١٢٥٧٧٢٥-٩٩٥٦١٨٩١

كما يدعو المصفي بموجب هذا الإعلان دائني الشركة للتقدم بادعاءاتهم ضد الشركة مدعمة بالمستندات الثبوتية على العنوان المذكور أعلاه، خلال ستة أشهر من تاريخ نشر هذا الإعلان، وعلى كل من عليه حقوق للشركة أن يؤديها للمصفي على العنوان المشار إليه.

المصفي

مكتب الزلفى للاستشارات والأعمال

إعلان

عن بدء أعمال التصفية لشركة أنوار المسرات للتجارة والاستثمار ش.م.م.

يعلن مكتب الزلفى للاستشارات والأعمال أنه يقوم بتصفية شركة أنوار المسرات للتجارة والاستثمار ش.م.م، والمسجلة لدى أمانة السجل التجاري بالرقم ١٤٥٢٩٨٢، وللمصفي وحده حق تمثيل الشركة في التصفية أمام الغير، وعلى الجميع مراجعة المصفي في كافة الأمور التي تتعلق بأعمال الشركة على العنوان الآتي:

هاتف رقم: ٩٠٦٠٦٠٤٧

كما يدعو المصفي بموجب هذا الإعلان دائني الشركة للتقدم بادعاءاتهم ضد الشركة مدعمة بالمستندات الثبوتية على العنوان المذكور أعلاه، خلال ستة أشهر من تاريخ نشر هذا الإعلان، وعلى كل من عليه حقوق للشركة أن يؤديها للمصفي على العنوان المشار إليه.

المصفي

مكتب شواطئ مجان للتنمية والاستثمار

إعلان

عن بدء أعمال التصفية لشركة رمال الشرقية المتميزة - توصية

يعلن مكتب شواطئ مجان للتنمية والاستثمار أنه يقوم بتصفية شركة رمال الشرقية المتميزة - توصية، والمسجلة لدى أمانة السجل التجاري بالرقم ١٢٦٨٠٠٢، وفقاً لاتفاق الشركاء المؤرخ ٢٠٢٤/٨/٤م، وللمصفي وحده حق تمثيل الشركة في التصفية أمام الغير، وعلى الجميع مراجعة المصفي في كافة الأمور التي تتعلق بأعمال الشركة على العنوان الآتي:

المواقع الجنوبية - ولاية السيب - محافظة مسقط

هاتف رقم: ٩٧١٨٤٨٩٠

كما يدعو المصفي بموجب هذا الإعلان دائني الشركة للتقدم بادعاءاتهم ضد الشركة مدعومة بالمستندات الثبوتية على العنوان المذكور أعلاه، خلال ستة أشهر من تاريخ نشر هذا الإعلان، وعلى كل من عليه حقوق للشركة أن يؤديها للمصفي على العنوان المشار إليه.

المصفي

إعلان

عن بدء أعمال التصفية لشركة نفحات الريحان للتجارة - توصية

يعلن مكتب شواطئ مجان للتنمية والاستثمار أنه يقوم بتصفية شركة نفحات الريحان للتجارة - توصية، والمسجلة لدى أمانة السجل التجاري بالرقم ١٢٠٠٩٩٠، وفقاً لاتفاق الشركاء المؤرخ ٢٠٢٤/٨/٤م، وللمصفي وحده حق تمثيل الشركة في التصفية أمام الغير، وعلى الجميع مراجعة المصفي في كافة الأمور التي تتعلق بأعمال الشركة على العنوان الآتي:

المواقع الجنوبية - ولاية السيب - محافظة مسقط

هاتف رقم: ٩٧١٨٤٨٩٠

كما يدعو المصفي بموجب هذا الإعلان دائني الشركة للتقدم بادعاءاتهم ضد الشركة مدعومة بالمستندات الثبوتية على العنوان المذكور أعلاه، خلال ستة أشهر من تاريخ نشر هذا الإعلان، وعلى كل من عليه حقوق للشركة أن يؤديها للمصفي على العنوان المشار إليه.

المصفي

مكتب الأعمدة البرونزية للمحاسبة

إعلان

عن بدء أعمال التصفية لشركة السريري للاستثمار ش.م.م

يعلن مكتب الأعمدة البرونزية للمحاسبة أنه يقوم بتصفية شركة السريري للاستثمار ش.م.م، والمسجلة لدى أمانة السجل التجاري بالرقم ١٣٦٤٨٨٤، وللمصفي وحده حق تمثيل الشركة في التصفية أمام الغير، وعلى الجميع مراجعة المصفي في كافة الأمور التي تتعلق بأعمال الشركة على العنوان الآتي:

ص.ب: ٢٧٠ ر.ب: ٣٢٠

هاتف رقم: ٩٦٦٧١١١١

كما يدعو المصفي بموجب هذا الإعلان دائني الشركة للتقدم بادعاءاتهم ضد الشركة مدعمة بالمستندات الثبوتية على العنوان المذكور أعلاه، خلال ستة أشهر من تاريخ نشر هذا الإعلان، وعلى كل من عليه حقوق للشركة أن يؤديها للمصفي على العنوان المشار إليه.

المصفي

مكتب الرباعي لتدقيق الحسابات والاستشارات المالية والإدارية

إعلان

عن بدء أعمال التصفية لشركة المساحة الذكية ش.م.م

يعلن مكتب الرباعي لتدقيق الحسابات والاستشارات المالية والإدارية أنه يقوم بتصفية شركة المساحة الذكية ش.م.م، والمسجلة لدى أمانة السجل التجاري بالرقم ١٤٣٥٤١١، وللمصفي وحده حق تمثيل الشركة في التصفية أمام الغير، وعلى الجميع مراجعة المصفي في كافة الأمور التي تتعلق بأعمال الشركة على العنوان الآتي:

ص.ب: ٢٣٠ ر.ب: ١٣٣

هاتف رقم: ٩١٢٥٧٧٢٥

كما يدعو المصفي بموجب هذا الإعلان دائني الشركة للتقدم بادعاءاتهم ضد الشركة مدعمة بالمستندات الثبوتية على العنوان المذكور أعلاه، خلال ستة أشهر من تاريخ نشر هذا الإعلان، وعلى كل من عليه حقوق للشركة أن يؤديها للمصفي على العنوان المشار إليه.

المصفي

مكتب النبراس المتألق للمراجعة وتدقيق الحسابات

إعلان

عن بدء أعمال التصفية لشركة قرن الكبش للتجارة ش.م.م

يعلن مكتب النبراس المتألق للمراجعة وتدقيق الحسابات أنه يقوم بتصفية شركة قرن الكبش للتجارة ش.م.م، والمسجلة لدى أمانة السجل التجاري بالرقم ١١٥٥٢٤٦، وللمصفي وحده حق تمثيل الشركة في التصفية أمام الغير، وعلى الجميع مراجعة المصفي في كافة الأمور التي تتعلق بأعمال الشركة على العنوان الآتي:

محافظة البريمي

هاتف رقم: ٧٩٦٦٦٤٠٤

كما يدعو المصفي بموجب هذا الإعلان دائني الشركة للتقدم بادعاءاتهم ضد الشركة مدعمة بالمستندات الثبوتية على العنوان المذكور أعلاه، خلال ستة أشهر من تاريخ نشر هذا الإعلان، وعلى كل من عليه حقوق للشركة أن يؤديها للمصفي على العنوان المشار إليه.

المصفي

مكتب الكفاءة لتدقيق الحسابات المالية

إعلان

عن بدء أعمال التصفية لشركة شمال الشرس للتجارة والمقاولات - توصية

يعلن مكتب الكفاءة لتدقيق الحسابات المالية أنه يقوم بتصفية شركة شمال الشرس للتجارة والمقاولات - توصية، والمسجلة لدى أمانة السجل التجاري بالرقم ١٠٣٣٤٢٥، وفقا لاتفاق الشركاء المؤرخ ٢٠٢٤/٨/١م، وللمصفي وحده حق تمثيل الشركة في التصفية أمام الغير، وعلى الجميع مراجعة المصفي في كافة الأمور التي تتعلق بأعمال الشركة على العنوان الآتي:

الملدة - ولاية المصنعة - محافظة جنوب الباطنة

ص.ب: ٩٨ ر.ب: ٣١٤

هاتف رقم: ٩٩٧٠٠٩٤١

كما يدعو المصفي بموجب هذا الإعلان دائني الشركة للتقدم بادعاءاتهم ضد الشركة مدعمة بالمستندات الثبوتية على العنوان المذكور أعلاه، خلال ستة أشهر من تاريخ نشر هذا الإعلان، وعلى كل من عليه حقوق للشركة أن يؤديها للمصفي على العنوان المشار إليه.

المصفي

مكتب السيف للتدقيق والاستشارات المالية

إعلان

عن بدء أعمال التصفية لشركة الفجر المشرق المتميز - تضامنية

يعلن مكتب السيف للتدقيق والاستشارات المالية أنه يقوم بتصفية شركة الفجر المشرق المتميز - تضامنية، والمسجلة لدى أمانة السجل التجاري بالرقم ١٢٨٧٤٧٠، وفقاً لاتفاق الشركاء المؤرخ ٢٩/٧/٢٠٢٤م، وللمصفي وحده حق تمثيل الشركة في التصفية أمام الغير، وعلى الجميع مراجعة المصفي في كافة الأمور التي تتعلق بأعمال الشركة على العنوان الآتي:

الخوض - ولاية السيب - محافظة مسقط

هاتف رقم: ٩٥٩٤٦٦٨٨

كما يدعو المصفي بموجب هذا الإعلان دائني الشركة للتقدم بادعاءاتهم ضد الشركة مدعمة بالمستندات الثبوتية على العنوان المذكور أعلاه، خلال ستة أشهر من تاريخ نشر هذا الإعلان، وعلى كل من عليه حقوق للشركة أن يؤديها للمصفي على العنوان المشار إليه.

المصفي

مكتب الجدوى العالمية للاستشارات المالية وتدقيق الحسابات

إعلان

عن بدء أعمال التصفية لشركة أوراق الغار للتجارة ش.ش.و

يعلن مكتب الجدوى العالمية للاستشارات المالية وتدقيق الحسابات أنه يقوم بتصفية شركة أوراق الغار للتجارة ش.ش.و، والمسجلة لدى أمانة السجل التجاري بالرقم ١٥١٩٨٠٣، وللمصفي وحده حق تمثيل الشركة في التصفية أمام الغير، وعلى الجميع مراجعة المصفي في كافة الأمور التي تتعلق بأعمال الشركة على العنوان الآتي:

ولاية السيب - محافظة مسقط

ص.ب: ٥٥٦ ر.ب: ١٢١

هاتف رقم: ٩٧٤٦٦٠١٢

كما يدعو المصفي بموجب هذا الإعلان دائني الشركة للتقدم بادعاءاتهم ضد الشركة مدعمة بالمستندات الثبوتية على العنوان المذكور أعلاه، خلال ستة أشهر من تاريخ نشر هذا الإعلان، وعلى كل من عليه حقوق للشركة أن يؤديها للمصفي على العنوان المشار إليه.

المصفي

مكتب البخيت لتدقيق الحسابات

إعلان

عن بدء أعمال التصفية لشركة اليافعي للاستثمار ش.ش.و

يعلن مكتب البخيت لتدقيق الحسابات أنه يقوم بتصفية شركة اليافعي للاستثمار ش.ش.و، والمسجلة لدى أمانة السجل التجاري بالرقم ١٤٦٧٧٦٦، وفقاً لاتفاق الشركاء المؤرخ ٢٥/٧/٢٠٢٤م، وللمصفي وحده حق تمثيل الشركة في التصفية أمام الغير، وعلى الجميع مراجعة المصفي في كافة الأمور التي تتعلق بأعمال الشركة على العنوان الآتي:

ولاية صلالة - محافظة ظفار

ص.ب: ١١٥ ر.ب: ٢١٧

هاتف رقم: ٩٧٠٤٧١٠٠

كما يدعو المصفي بموجب هذا الإعلان دائني الشركة للتقدم بادعاءاتهم ضد الشركة مدعومة بالمستندات الثبوتية على العنوان المذكور أعلاه، خلال ستة أشهر من تاريخ نشر هذا الإعلان، وعلى كل من عليه حقوق للشركة أن يؤديها للمصفي على العنوان المشار إليه.

المصفي

عبدالله بن سيف بن ناصر العدوي

إعلان

عن انتهاء أعمال التصفية لشركة واحة العقر للتجارة والمقاولات ش.م.م

يعلن عبدالله بن سيف بن ناصر العدوي بصفته المصفي لشركة واحة العقر للتجارة والمقاولات ش.م.م، والمسجلة لدى أمانة السجل التجاري بالرقم ١٤٠٠٩٩١، عن انتهاء أعمال التصفية وزوال الكيان القانوني للشركة.

المصفي

خالد بن سيف بن أحمد السليمانى

إعلان

عن انتهاء أعمال التصفية لشركة فيافي الكامل الحديثة للتجارة - توصية

يعلن خالد بن سيف بن أحمد السليمانى بصفته المصفي لشركة فيافي الكامل الحديثة للتجارة - توصية، والمسجلة لدى أمانة السجل التجاري بالرقم ١١٦٤٦٦١، عن انتهاء أعمال التصفية وزوال الكيان القانوني للشركة.

المصفي

علي بن أحمد بن علي الحارثي

إعلان

عن انتهاء أعمال التصفية

لشركة علي بن أحمد بن علي الحارثي للتجارة ش.م.م

يعلن علي بن أحمد بن علي الحارثي بصفته المصفي لشركة علي بن أحمد بن علي الحارثي للتجارة ش.م.م، والمسجلة لدى أمانة السجل التجاري بالرقم ١٣٠٣٤٤٩، عن انتهاء أعمال التصفية وزوال الكيان القانوني للشركة.

المصفي

أيمن بن محمد بن خلفان الرشيدى

إعلان

عن انتهاء أعمال التصفية لشركة اتحاد المقاولين المتحدة ش.م.م

يعلن أيمن بن محمد بن خلفان الرشيدى بصفته المصفي لشركة اتحاد المقاولين المتحدة ش.م.م، والمسجلة لدى أمانة السجل التجاري بالرقم ١١٧٧٣٥٧، عن انتهاء أعمال التصفية وزوال الكيان القانوني للشركة.

المصفي

عبدالسلام بن أحمد بن سهيل مسن الكثيرى

إعلان

عن انتهاء أعمال التصفية

لشركة الجوهرة العربية لتسويق الأسماك ش.م.م

يعلن عبدالسلام بن أحمد بن سهيل مسن الكثيرى بصفته المصفي لشركة الجوهرة العربية لتسويق الأسماك ش.م.م، والمسجلة لدى أمانة السجل التجاري بالرقم ٢١٤٩٥٢٤، عن انتهاء أعمال التصفية وزوال الكيان القانوني للشركة.

المصفي

أمين بن محمد بن مراد الرئيسي

إعلان

عن انتهاء أعمال التصفية لشركة مشاريع المثلث المتساوي ش.م.م

يعلن أمين بن محمد بن مراد الرئيسي بصفته المصفي لشركة مشاريع المثلث المتساوي ش.م.م، والمسجلة لدى أمانة السجل التجاري بالرقم ١٣٧٢٢٥٦، عن انتهاء أعمال التصفية وزوال الكيان القانوني للشركة.

المصفي

مكتب الجدوى العالمية للاستشارات المالية وتدقيق الحسابات

إعلان

عن انتهاء أعمال التصفية لشركة الأعلاف الحديثة للتجارة - تضامنية

يعلن مكتب الجدوى العالمية للاستشارات المالية وتدقيق الحسابات بصفته المصفي لشركة الأعلاف الحديثة للتجارة - تضامنية، والمسجلة لدى أمانة السجل التجاري بالرقم ١٢٩٠٣٩٥، عن انتهاء أعمال التصفية وزوال الكيان القانوني للشركة.

المصفي

إيمان بنت خلفان بن سليم اليعقوبية

إعلان

عن انتهاء أعمال التصفية للشركة الخليجية اللوجستية ش.م.م

تعلن إيمان بنت خلفان بن سليم اليعقوبية بصفتها المصفية للشركة الخليجية اللوجستية ش.م.م، والمسجلة لدى أمانة السجل التجاري بالرقم ١٠٢١٦٧٨، عن انتهاء أعمال التصفية وزوال الكيان القانوني للشركة.

المصفية

شمسه بنت سعيد بن عقيدان العويسية

إعلان

عن انتهاء أعمال التصفية لشركة نورس غلا للتجارة ش.ش.و

تعلن شمس بنت سعيد بن عقيدان العويسية بصفتها المصفية لشركة نورس غلا للتجارة ش.ش.و، والمسجلة لدى أمانة السجل التجاري بالرقم ١٤١٣٨٧٥، عن انتهاء أعمال التصفية وزوال الكيان القانوني للشركة.

المصفية

مكتب أضواء الباطنة لتدقيق الحسابات

إعلان

عن انتهاء أعمال التصفية

لشركة باشق السماء الزرقاء لخدمات الطيران ش.ش.و

يعلن مكتب أضواء الباطنة لتدقيق الحسابات بصفته المصفي لشركة باشق السماء الزرقاء لخدمات الطيران ش.ش.و، والمسجلة لدى أمانة السجل التجاري بالرقم ١١٦٣٦٤٦، عن انتهاء أعمال التصفية وزوال الكيان القانوني للشركة.

المصفي

إعلان

عن انتهاء أعمال التصفية لشركة عيادة ومختبر نور السلام - توصية

يعلن مكتب أضواء الباطنة لتدقيق الحسابات بصفته المصفي لشركة عيادة ومختبر نور السلام - توصية، والمسجلة لدى أمانة السجل التجاري بالرقم ١٠٦٢٨٦٧، عن انتهاء أعمال التصفية وزوال الكيان القانوني للشركة.

المصفي

إعلان

عن انتهاء أعمال التصفية لشركة بشائر دبا للتجارة والمقاولات - توصية

يعلن مكتب أضواء الباطنة لتدقيق الحسابات بصفته المصفي لشركة بشائر دبا للتجارة والمقاولات - توصية، والمسجلة لدى أمانة السجل التجاري بالرقم ١٠٩٢٦٨١، عن انتهاء أعمال التصفية وزوال الكيان القانوني للشركة.

المصفي

إعلان

عن انتهاء أعمال التصفية لشركة بلابل الريف للمقاولات ش.ش.و

يعلن مكتب أضواء الباطنة لتدقيق الحسابات بصفته المصفي لشركة بلابل الريف للمقاولات ش.ش.و، والمسجلة لدى أمانة السجل التجاري بالرقم ١١٣٨٥٢٣، عن انتهاء أعمال التصفية وزوال الكيان القانوني للشركة.

المصفي

إعلان

عن انتهاء أعمال التصفية لشركة تلغراف للنشر والإعلان ش.ش.و.

يعلن مكتب أضواء الباطنة لتدقيق الحسابات بصفته المصفي لشركة تلغراف للنشر والإعلان ش.ش.و، والمسجلة لدى أمانة السجل التجاري بالرقم ١٤١٧٤٠٨، عن انتهاء أعمال التصفية وزوال الكيان القانوني للشركة.

المصفي

مكتب الدكتور محمد القصابي للمحاسبة والتدقيق

إعلان

عن انتهاء أعمال التصفية لشركة شموع المودة للتجارة ش.م.م.

يعلن مكتب الدكتور محمد القصابي للمحاسبة والتدقيق بصفته المصفي لشركة شموع المودة للتجارة ش.م.م، والمسجلة لدى أمانة السجل التجاري بالرقم ١٣١٧٤٣٣، عن انتهاء أعمال التصفية وزوال الكيان القانوني للشركة.

المصفي

مكتب المرهوبي لتدقيق الحسابات والاستشارات الاقتصادية

إعلان

عن انتهاء أعمال التصفية لشركة المزن لمياه الشرب ش.م.م.

يعلن مكتب المرهوبي لتدقيق الحسابات والاستشارات الاقتصادية بصفته المصفي لشركة المزن لمياه الشرب ش.م.م، والمسجلة لدى أمانة السجل التجاري بالرقم ٦٠٦٣٥٣٥، عن انتهاء أعمال التصفية وزوال الكيان القانوني للشركة.

المصفي

مكتب ويت المتحدة لتدقيق الحسابات

إعلان

عن انتهاء أعمال التصفية

لشركة باسم وإسماعيل للتجارة (شركة منطقة حرة) ش.م.م.

يعلن مكتب ويت المتحدة لتدقيق الحسابات بصفته المصفي لشركة باسم وإسماعيل للتجارة (شركة منطقة حرة) ش.م.م، والمسجلة لدى أمانة السجل التجاري بالرقم ١٣٢٤٢٧٩، عن انتهاء أعمال التصفية وزوال الكيان القانوني للشركة.

المصفي

مكتب الأولي لتدقيق الحسابات والاستشارات

إعلان

عن انتهاء أعمال التصفية لشركة المجعلي للترجمة القانونية ش.م.م

يعلن مكتب الأولي لتدقيق الحسابات والاستشارات بصفته المصفي لشركة المجعلي للترجمة القانونية ش.م.م، والمسجلة لدى أمانة السجل التجاري بالرقم ١٣٦٣٨٧٣، عن انتهاء أعمال التصفية وزوال الكيان القانوني للشركة.

المصفي

عبدالرحمن بن محمد بن حمد العمراني

إعلان

عن انتهاء أعمال التصفية لشركة صحراء الخليج الذهبية - توصية

يعلن عبدالرحمن بن محمد بن حمد العمراني بصفته المصفي لشركة صحراء الخليج الذهبية - توصية، والمسجلة لدى أمانة السجل التجاري بالرقم ١١٣٣١٨١، عن انتهاء أعمال التصفية وزوال الكيان القانوني للشركة.

المصفي

عبدالله بن صالح بن نبهان العبري

إعلان

عن انتهاء أعمال التصفية لشركة أرياف عمق للتجارة - تضامنية

يعلن عبدالله بن صالح بن نبهان العبري بصفته المصفي لشركة أرياف عمق للتجارة - تضامنية، والمسجلة لدى أمانة السجل التجاري بالرقم ١٠٠٨٥٨٨، عن انتهاء أعمال التصفية وزوال الكيان القانوني للشركة.

المصفي

علي بن عامر بن سليمان الكلباني

إعلان

عن انتهاء أعمال التصفية لشركة شموخ النفحات للتجارة - توصية

يعلن علي بن عامر بن سليمان الكلباني بصفته المصفي لشركة شموخ النفحات للتجارة - توصية، والمسجلة لدى أمانة السجل التجاري بالرقم ١٢٨٢٤٧٨، عن انتهاء أعمال التصفية وزوال الكيان القانوني للشركة.

المصفي

خالد بن علي بن عوض الشنفرى

إعلان

عن انتهاء أعمال التصفية

لشركة الشنفرى الشاملة للتجارة والمقاولات ش.م.م

يعلن خالد بن علي بن عوض الشنفرى بصفته المصفي لشركة الشنفرى الشاملة للتجارة والمقاولات ش.م.م، والمسجلة لدى أمانة السجل التجارى بالرقم ١٠١٢٠٢٤، عن انتهاء أعمال التصفية وزوال الكيان القانونى للشركة.

المصفي

علي بن صالح بن علي البلوشى

إعلان

عن انتهاء أعمال التصفية

لشركة زهور المستقبل العالمية للتجارة والمقاولات - تضامنية

يعلن علي بن صالح بن علي البلوشى بصفته المصفي لشركة زهور المستقبل العالمية للتجارة والمقاولات - تضامنية، والمسجلة لدى أمانة السجل التجارى بالرقم ١١٩٢٦٠٦، عن انتهاء أعمال التصفية وزوال الكيان القانونى للشركة.

المصفي

إبراهيم بن محمد بن سعيد المعمرى

إعلان

عن انتهاء أعمال التصفية لشركة نبع الشرق الحديثة ش.م.م

يعلن إبراهيم بن محمد بن سعيد المعمرى بصفته المصفي لشركة نبع الشرق الحديثة ش.م.م، والمسجلة لدى أمانة السجل التجارى بالرقم ١٢١٦٢٩٢، عن انتهاء أعمال التصفية وزوال الكيان القانونى للشركة.

المصفي

أحمد بن خميس بن سعيد الجديلي

إعلان

عن انتهاء أعمال التصفية لشركة دانة شاحك للتجارة - تضامنية

يعلن أحمد بن خميس بن سعيد الجديلي بصفته المصفي لشركة دانة شاحك للتجارة - تضامنية، والمسجلة لدى أمانة السجل التجارى بالرقم ١٠٠١٦٦٥، عن انتهاء أعمال التصفية وزوال الكيان القانونى للشركة.

المصفي

منير بن عبدالله بن درويش البوسعيدي

إعلان

عن انتهاء أعمال التصفية لشركة نهر الملوك للتجارة والمقاولات ش.م.م

يعلن منير بن عبدالله بن درويش البوسعيدي بصفته المصفي لشركة نهر الملوك للتجارة والمقاولات ش.م.م، والمسجلة لدى أمانة السجل التجاري بالرقم ١١٢٢٣٣٥، عن انتهاء أعمال التصفية وزوال الكيان القانوني للشركة.

المصفي

أحمد بن عبدالقادر بن شير محمد البلوشي

إعلان

عن انتهاء أعمال التصفية لشركة البيتموني ش.م.م

يعلن أحمد بن عبدالقادر بن شير محمد البلوشي بصفته المصفي لشركة البيتموني ش.م.م، والمسجلة لدى أمانة السجل التجاري بالرقم ١٢٨٩٥٩٣، عن انتهاء أعمال التصفية وزوال الكيان القانوني للشركة.

المصفي

محمد بن خليفة بن محمد العمري

إعلان

عن انتهاء أعمال التصفية لشركة برج الرحبه للتجارة ش.م.م

يعلن محمد بن خليفة بن محمد العمري بصفته المصفي لشركة برج الرحبه للتجارة ش.م.م، والمسجلة لدى أمانة السجل التجاري بالرقم ٥١٢٧٠٤١، عن انتهاء أعمال التصفية وزوال الكيان القانوني للشركة.

المصفي

سالم بن خلفان بن راشد السليمي

إعلان

عن انتهاء أعمال التصفية لشركة بهجة المغسيل للتجارة والمقاولات ش.م.م

يعلن سالم بن خلفان بن راشد السليمي بصفته المصفي لشركة بهجة المغسيل للتجارة والمقاولات ش.م.م، والمسجلة لدى أمانة السجل التجاري بالرقم ١٠١٠٥٤١، عن انتهاء أعمال التصفية وزوال الكيان القانوني للشركة.

المصفي